

BeoVision 10

Instrukcja obsługi

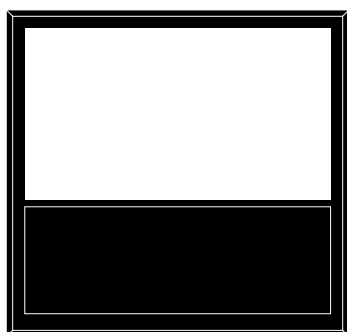

Spis treści

Przegląd menu, 3

Przegląd menu ekranowych.

Nawigacja po menu, 4

Sposób korzystania z różnych pilotów zdalnego sterowania do obsługi menu.

Pierwsza konfiguracja, 5

Pozycje menu wyświetlane po pierwszym włączeniu telewizora.

Wybór języka menu, 6

Sposób wyboru języka menu.

Ustawienie pozycji obrotu telewizora, 7

Sposób zaprogramowania pozycji obrotu samobieżnego stelaża.

Konfiguracja tunera, 8

Sposób wyłączenia wewnętrznego tunera telewizyjnego lub wbudowanego modułu DVD-HD.

Podłączanie, 9

Przykłady podłączenia urządzeń dodatkowych oraz sposób podłączenia komputera lub kamery.

Rejestracja dodatkowych urządzeń wideo, 12

Sposób zarejestrowania podłączonych urządzeń w menu CONNECTIONS.

Gniazda kamery i słuchawek, 15

Sposób wyświetlania zdjęć cyfrowych na telewizorze i podłączania słuchawek.

Edycja dostrojonych kanałów telewizyjnych, 16

Sposób zmiany kolejności kanałów na liście oraz sposób nadawania nazw i kasowania kanałów.

Ponowne strojenie i dodawanie nowych kanałów, 19

Sposób dodawania nowych kanałów oraz uruchomienia strojenia automatycznego.

Konfiguracja głośników — BeoVision 10-32, 20

Sposób podłączenia głośników.

Konfiguracja głośników — BeoVision 10-40/46, 21

Sposób podłączenia telewizora do systemu dźwięku przestrzennego, w tym podłączenia głośników i regulacji balansu głośników.

Zmiana ustawień obrazu i dźwięku, 25

Sposób zmiany ustawień obrazu oraz tonów wysokich, niskich itp. Korzystanie z trybu gry.

Korzystanie z konfiguracji głośników — BeoVision 10-32, 28

Sposób przełączania pomiędzy różnymi konfiguracjami głośników.

Korzystanie z konfiguracji głośników — BeoVision 10-40/46, 29

Sposób przełączania pomiędzy różnymi konfiguracjami głośników.

Ustawienie automatycznej opcji włączania i wyłączania telewizora, 30

Sposób konfiguracji automatycznego wyłączania telewizora oraz współpracy z urządzeniem PLAY TIMER. Jak skonfigurować ustawienia automatycznego przechodzenia w tryb oczekiwania i oszczędzać energię.

Konfiguracja pilota Beo4, 32

„Poinformowanie” telewizora, czy pilot zdalnego sterowania jest wyposażony w przycisk nawigacji, czy nie.

Aktywacja funkcji, 33

Sposób wprowadzenia klucza aktywacji i dostęp do funkcji dodatkowych.

HDMI Matrix, 34

Sposób wprowadzania ustawień w menu HDMI MATRIX.

Teletekst, 36

Sposób zapisywania ulubionych stron teletekstu jako stron MEMO.

Obsługa innych urządzeń za pomocą pilota Beo4 lub Beo6, 37

Sposób obsługi podłączonych urządzeń, takich jak urządzenia STB, odtwarzacze DVD itp., przy pomocy pilota zdalnego sterowania Bang & Olufsen.

Podłączanie i obsługa systemu audio, 39

Sposób podłączenia systemu audio do telewizora oraz obsługi zintegrowanego zestawu audio/wideo.

Przesyłanie dźwięku i obrazu za pomocą systemu BeoLink, 42

Sposób zestawienia połączeń oraz obsługi systemu połączonych urządzeń.

Telewizor w pomieszczeniu dodatkowym, 44

Sposób konfiguracji i obsługi telewizora w pomieszczeniu dodatkowym.

Dwa telewizory w tym samym pomieszczeniu, 46

Programowanie funkcji Option oraz obsługa dwóch telewizorów znajdujących się w tym samym pomieszczeniu.

Przegląd menu

1.

TUNING

SLEEP TIMER

PLAY TIMER

OPTIONS

2.

EDIT CHANNELS
ADD CHANNELS
AUTO TUNING
MANUAL TUNING

TIMER

CONNECTIONS

TUNER SETUP

SOUND

PICTURE

STAND POSITIONS

DTV PLAY TIMER

STANDBY SETTINGS

BEO4 SETTING

FEATURE ACTIVATION

MENU LANGUAGE

3.

FREQUENCY
CHANNEL NO
NAME
FINE TUNE
DECODER
TV SYSTEM
SOUND

AV1-AV6
HDMI EXPANDER
LINK TUNING

TV TUNER
DVB HD

ADJUSTMENT
SPEAKER TYPE
SPEAKER DISTANCE*
SPEAKER LEVEL*
SOUND SYSTEM*

BRIGHTNESS
CONTRAST
COLOUR
TINT
HOR. SIZE
VERT. SIZE
HOR. POSITION
VERT. POSITION
GAME MODE

VIDEO
AUDIO
STANDBY
STAND ADJUSTMENT

MODE
GROUP

AUTO STANDBY
POWER SAVING

NAVIGATION BUTTON
NO NAVIGATION BUTTON

*Dostępne jedynie w BeoVision 10-40/46.

Nawigacja po menu

Beo4 z przyciskiem nawigacji



W przypadku posiadania pilota Beo4 z przyciskiem nawigacji i skonfigurowaniu telewizora do współpracy z takim pilotem [patrz str. 32](#), można przechodzić po pozycjach menu, naciskając środkowy przycisk w górę, w dół, w lewo lub w prawo. Naciśnij środkowy przycisk, aby potwierdzić wybór lub ustawienia w menu.

Wyświetl menu TV SETUP, naciskając przycisk **MENU** przy włączonym telewizorze.

Aby powrócić do poprzednich pozycji menu, naciśnij przycisk **BACK**.

Aby wyjść z menu, naciśnij i przytrzymaj przycisk **BACK**.

Jeśli telewizor został skonfigurowany do obsługi bez przycisku nawigacji, do przechodzenia w górę, w dół, w lewo i w prawo w pozycjach menu należy użyć przycisków kierunkowych, natomiast do potwierdzenia wyboru lub ustawień menu należy użyć środkowego przycisku.

Beo4 bez przycisku nawigacji



W przypadku posiadania pilota zdalnego sterowania Beo4 bez przycisku nawigacji, do przechodzenia w górę, w dół, w lewo i w prawo w pozycjach menu należy użyć przycisków kierunkowych, natomiast do potwierdzenia wyboru lub ustawień menu należy użyć środkowego przycisku. Ponadto w telewizorze należy skonfigurować obsługę przy pomocy pilota Beo4 bez przycisku nawigacji.

Wyświetl menu TV SETUP, naciskając przycisk **MENU** przy włączonym telewizorze.

Aby powrócić do poprzednich pozycji menu, naciśnij przycisk **STOP**.

Aby wyjść z menu, naciśnij przycisk **EXIT**.

Beo6

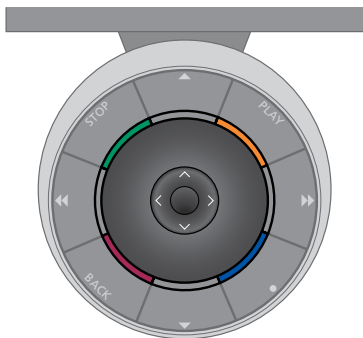

W przypadku obsługi telewizora za pomocą pilota zdalnego sterowania Beo6 można przechodzić po pozycjach menu, naciskając środkowy przycisk w górę, w dół, w lewo lub w prawo. Naciśnij środkowy przycisk, aby potwierdzić wybór lub ustawienia w menu.

Wyświetl menu TV SETUP, naciskając przycisk Menu przy włączonym telewizorze.

Aby powrócić do poprzednich pozycji menu, naciśnij przycisk **BACK**.

Aby wyjść z menu, naciśnij i przytrzymaj przycisk **BACK**.

Jeżeli pilot Beo6 jest skonfigurowany w taki sposób, że nie korzysta z przycisku nawigacji, naciśnij przycisk **STOP**, aby cofać się na liście menu, oraz przycisk **BACK**, aby wyjść z menu.

Należy pamiętać, że po dodaniu nowego produktu do zestawu należy ponownie skonfigurować pilota Beo6.

Telewizor można również obsługiwać za pomocą pilota Beo5, którego działanie jest podobne do pilota Beo6.

Pierwsza konfiguracja

Procedura wyboru ustawień zostanie uaktywniona po podłączeniu telewizora do gniazdka elektrycznego i włączeniu go po raz pierwszy. Automatycznie wyświetlona zostanie sekwencja menu ekranowych, w których musisz zarejestrować dodatkowe urządzenia, które zostały podłączone, na przykład głośniki.

Jeśli konfiguracja ulegnie zmianie w późniejszym czasie, można przejść do tych samych pozycji menu i zaktualizować ustawienia. Należy pamiętać, aby w menu SOUND ustawić typ głośników oraz odległość, w jakiej są ustawione.

Menu pierwszej instalacji wyświetlane są w poniższej kolejności

- MENU LANGUAGE ... Pozwala wybrać język dla menu ekranowego. Tekst na ekranie zmienia się w zależności od zaznaczonego języka.
- STAND ADJUSTMENT ... Ustaw maksymalny kąt obracania i wychylania telewizora. Przy pomocy przycisków ◀ i ▶ obróć telewizor i ogranicz ruch stelaża.
- STAND POSITIONS ... Ustawienie programowalnych i preferowanych pozycji obrotu telewizora. Dodatkowe informacje dotyczące menu STAND POSITIONS [można znaleźć na str. 7.](#)
- TUNER SETUP ... Wylączenie tunera telewizyjnego lub tunera DVB, jeśli zajdzie taka potrzeba. [Patrz str. 8.](#)
- STANDBY SETTINGS ... Telewizor można ustawić w taki sposób, by automatycznie przechodził w tryb oczekiwania po określonym czasie braku aktywności. Można także włączyć albo wyłączyć funkcję oszczędzania energii, [więcej informacji na str. 31.](#)
- CONNECTIONS ... Wybierz typ urządzeń podłączonych do poszczególnych gniazd, używane gniazda, nazwę produktu i nazwę źródła. Dodatkowe informacje dotyczące menu CONNECTIONS [można znaleźć na stronie 9.](#)
- CHECK AERIAL CONNECTION ... Ten monit jest wyświetlany wyłącznie, kiedy został włączony tuner telewizora.
- AUTO TUNING ... Po dokonaniu rejestracji podłączonych urządzeń na ekranie wyświetlone zostanie menu służące do automatycznego strojenia kanałów. Naciśnij **środkowy** przycisk, aby rozpocząć strojenie automatyczne. Telewizor odnajdzie wszystkie dostępne kanały. Dodatkowe informacje dotyczące strojenia kanałów telewizyjnych można znaleźć [na str. 19.](#)
- SPEAKER TYPE ... W tym menu można wybrać rodzaj podłączonych do telewizora głośników (jeśli są). Dodatkowe informacje można znaleźć [na str. 20.](#)
- SPEAKER DISTANCE ... W tym menu można ustawić odległość w metrach do poszczególnych głośników zestawu (wyłącznie BeoVision 10-40/46).
- SPEAKER LEVEL ... W tym menu można ustawić poziom głośności poszczególnych głośników zestawu (wyłącznie BeoVision 10-40/46).
- ADJUSTMENT ... W tym menu można ustawić tony niskie, wysokie, głośność itp.
- DVB SETUP... Jeśli tuner DVB-HD jest włączony, zostanie wyświetlone menu DVB SETUP. Dodatkowe informacje można znaleźć w odrębnej instrukcji dotyczącej DVB-HD.

Informacje na temat miejsca podłączenia dodatkowych urządzeń można znaleźć w rozdziale dotyczącym paneli gniazd podłączeniowych w podręczniku Pierwsze kroki.

Wybór języka menu

Język menu wybrany podczas pierwszej instalacji telewizora może być zmieniony w dowolnym momencie.

Po wybraniu języka menu wszystkie opcje i komunikaty będą wyświetlane w tym języku.

Język menu ekranowego można określić w menu TV SETUP. Tekst na ekranie zmienia się w zależności od zaznaczonego języka.

- > Wyświetl menu TV SETUP, a następnie zaznacz pozycję OPTIONS.
- > Naciśnij **środkowy** przycisk, aby wyświetlić menu OPTIONS, a następnie zaznacz pozycję MENU LANGUAGE.
- > Naciśnij **środkowy** przycisk, aby wyświetlić menu MENU LANGUAGE.
- > Przy pomocy przycisku nawigacji w górę lub w dół wybierz odpowiedni język.
- > Naciśnij **środkowy** przycisk, aby dokonać wyboru.
- > Naciśnij przycisk **BACK**, aby kolejno przejść do poprzedniego menu lub naciśnij i przytrzymaj przycisk **BACK**, aby wyjść ze wszystkich pozycji menu.



Ustawienie pozycji obrotu telewizora

Jeśli telewizor jest wyposażony w opcjonalny stelaż samobieżny, można go obracać przy pomocy pilota.

Telewizor można ponadto zaprogramować, aby po włączeniu automatycznie obracał się w odpowiednią pozycję. Telewizor może na przykład obrócić się w inną pozycję podczas słuchania podłączonego radia, natomiast po wyłączeniu obrócić się w pozycję oczekiwania.

Telewizor można także obracać ręcznie.

UWAGA! Informacje dotyczące pierwszej instalacji samobieżnego stelaża można znaleźć w podręczniku Pierwsze kroki.

Wybierz osobną pozycję po włączeniu telewizora, osobną dla trybu audio i osobną po wyłączeniu telewizora.

- > Wyświetl menu TV SETUP, a następnie zaznacz pozycję OPTIONS.
- > Naciśnij **środkowy** przycisk, aby wyświetlić menu OPTIONS, a następnie zaznacz pozycję STAND POSITIONS.
- > Naciśnij **środkowy** przycisk, aby wyświetlić menu STAND POSITIONS.
- > Naciśnij **środkowy** przycisk, aby określić pozycję VIDEO.
- > Przy pomocy przycisków **◀▶** obróć telewizor odpowiednio do miejsca oglądania.
- > Naciśnij **środkowy** przycisk, aby zapisać pozycję.

Aby zapisać pozycję stelaża, kiedy przez telewizor zostało włączone źródło audio ...

- > Zaznacz pozycję AUDIO.
- > Naciśnij **środkowy** przycisk, aby określić pozycję AUDIO.
- > Przy pomocy przycisków **◀▶** obróć telewizor i ustaw go w żądanym położeniu.
- > Naciśnij **środkowy** przycisk, aby zapisać pozycję.

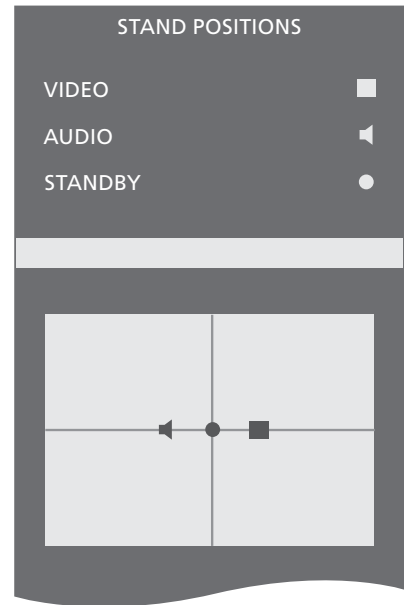

Aby zachować pozycję stelaża, gdy telewizor jest wyłączony i znajduje się w trybie oczekiwania ...

- > Zaznacz pozycję STANDBY.
- > Naciśnij **środkowy** przycisk, aby określić pozycję STANDBY.
- > Przy pomocy przycisków **◀▶** obróć telewizor i ustaw go w żądanym położeniu.
- > Naciśnij **środkowy** przycisk, aby zapisać pozycję.
- > Podczas pierwszej instalacji naciśnij **zielony** przycisk, aby kontynuować pierwszą instalację, w innym przypadku ...
- > ...naciśnij i przytrzymaj przycisk **BACK**, aby wyjść ze wszystkich pozycji menu.

Konfiguracja tunera

Jeśli wyłączony zostanie tuner telewizyjny, podłączony tuner DVB można włączać przy pomocy przycisku TV. Jeśli wyłączony zostanie tuner DVB, podłączone urządzenie peryferyjne można włączać przy pomocy przycisku DTV.

Aby wyłączyć wewnętrzny tuner ...

- > Wyświetl menu TV SETUP, a następnie zaznacz pozycję OPTIONS.
- > Naciśnij **środkowy** przycisk, aby wyświetlić menu OPTIONS, a następnie zaznacz pozycję TUNER SETUP.
- > Naciśnij **środkowy** przycisk, aby wyświetlić menu TUNER SETUP, a następnie zaznacz pozycję TV TUNER.
- > Przy pomocy przycisku nawigacji w lewo lub w prawo przełącz pomiędzy ustawieniami ON i OFF.
- > Zaznacz pozycję DVB HD.
- > Przy pomocy przycisku nawigacji w lewo lub w prawo przełącz pomiędzy ustawieniami ON i OFF.
- > Naciśnij **środkowy** przycisk, aby zapisać ustawienia, albo ...
- > ... naciśnij i przytrzymaj przycisk **BACK**, aby opuścić pozycje menu bez zapisywania ustawień.

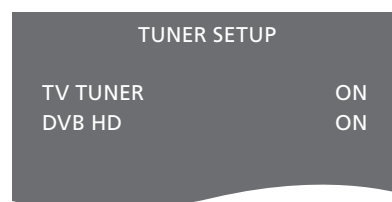

Połączenia

Panel gniazd telewizora umożliwia podłączenie przewodów doprowadzających sygnały do zestawu oraz różnych urządzeń dodatkowych, takich jak magnetowid lub system muzyczny Bang & Olufsen.

Każde urządzenie podłączane do tych gniazd musi być zarejestrowane w menu CONNECTIONS. Więcej informacji znajduje się [na str. 12](#).

Przed podłączeniem jakiegokolwiek urządzenia do telewizora należy pamiętać, aby odłączyć telewizor od sieci zasilającej.

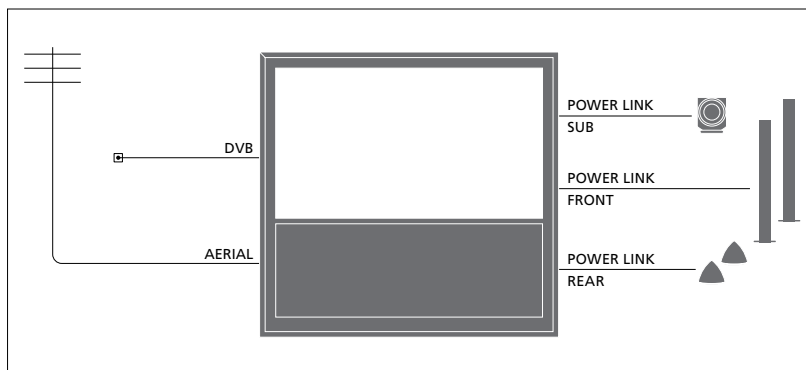

Konfiguracja BeoVision 10-40/46

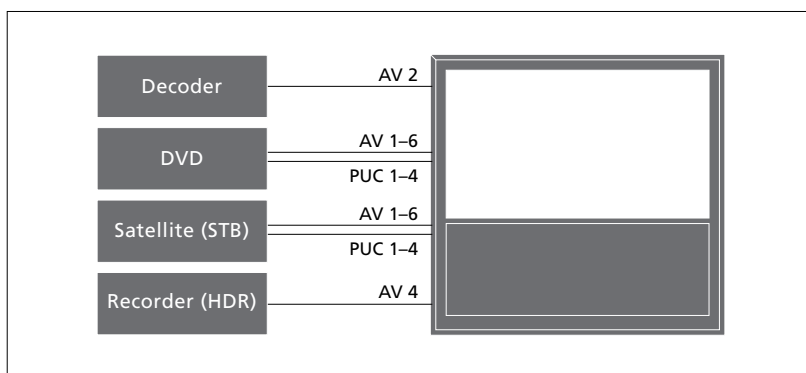

Obowiązują pewne ograniczenia co do typu urządzeń, które można podłączać do gniazd.

Urządzenia z sygnałem wyjściowym VGA mogą być podłączone i zarejestrowane wyłącznie do gniazda AV3.

W konfiguracji BeoVision 10-32 z głośnikami i subwooferem Power Link subwoofer musi być podłączony do telewizora, a głośniki do subwoofera. Mogą być podłączone jedynie głośniki przednie. Dodatkowe informacje można znaleźć [na str. 20](#).

Powyższe ilustracje są tylko przykładami.

Typ IR

W menu AV można wybrać sposób podłączenia urządzenia sterowanego przy pomocy sterownika PUC. Można wybrać opcję „PLUG” (przewód) lub „IR” (nadajnik podczerwieni).

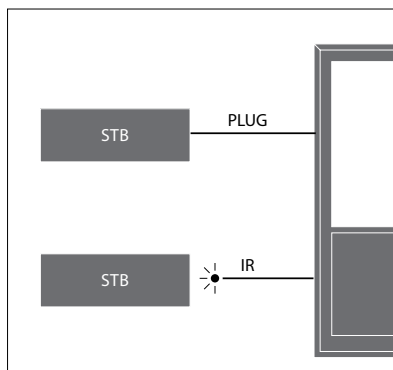

Nadajniki podczerwieni: Aby móc obsługiwać produkty innych firm niż Bang & Olufsen za pomocą pilota Bang & Olufsen, podłącz do każdego produktu nadajnik podczerwieni Bang & Olufsen. Podłącz każdy nadajnik do odpowiedniego gniazda oznaczonego jako PUC na głównym panelu gniazd.

Moduł DVB

Moduł CA jest czytnikiem kart typu Smart Card służącym do dekodowania sygnałów przesyłanych przez nadawcę programu.

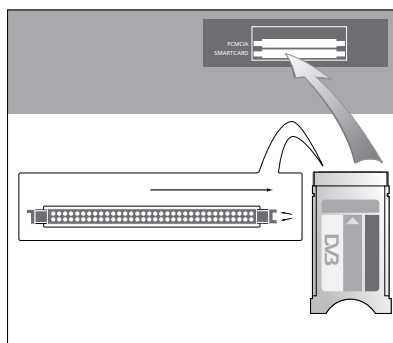

Moduł CA ma jedną wystającą krawędź z jednej strony i dwie wystające krawędzie z drugiej strony. Strona z dwiema krawędziami powinna być skierowana ku górze.

Podczas umieszczania karty złoty chip powinien być zawsze skierowany w dół względem ekranu.

>> Połączenia

Podłączenie i korzystanie z komputera

WAŻNE! *Przed podłączeniem komputera do telewizora wyłącz telewizor, komputer i wszystkie urządzenia podłączone do komputera z sieci elektrycznej.*

Aby podłączyć komputer do telewizora ...

- > Jeden koniec odpowiedniego przewodu podłącz do gniazda sygnału wyjściowego DVI, VGA lub HDMI w komputerze, natomiast drugi koniec do gniazda VGA lub HDMI w telewizorze.
- > Aby odtwarzać dźwięk z komputera na głośnikach telewizora, zastosuj odpowiedni kabel i połącz gniazdo wyjściowe dźwięku w komputerze z gniazdami R-L lub SPDIF w telewizorze.
- > Ponownie podłącz do sieci telewizor, komputer oraz wszystkie urządzenia podłączone do komputera. Pamiętaj, że komputer musi być podłączony do uziemionego gniazda elektrycznego, zgodnie z instrukcją obsługi.

Jeśli komputer został podłączony do gniazda VGA telewizora, należy go zarejestrować na gnieździe AV3 w menu CONNECTIONS. Komputer podłączony do gniazda HDMI może być zarejestrowany do dowolnego gniazda AV lub grupy gniazd.

Wyświetlanie obrazu z komputera na ekranie

Aby wyświetlić obraz z komputera na ekranie telewizora, należy go wybrać przy pomocy pilota zdalnego sterowania.

Aby wywołać obraz z komputera ...

- > Naciśnij przycisk **LIST**, za pomocą przycisku nawigacji w górę lub w dół wybierz pozycję **PC** na ekranie pilota Beo4, a następnie naciśnij **środkowy** przycisk, aby wyświetlić obraz. Teraz można normalnie korzystać z komputera. (Beo6: naciśnij przycisk **PC**).

Informacje na temat podłączenia aparatu do telewizora można znaleźć [na str. 15](#).

Rejestracja dodatkowych urządzeń wideo

Wszelkie dodatkowe urządzenia i źródła obrazu podłączone do telewizora należy zarejestrować w menu CONNECTIONS.

Podczas pierwszej instalacji telewizora część z podłączonych urządzeń zostanie wykryta przez telewizor. Podczas pierwszej instalacji telewizora automatycznie zostanie wyświetlone menu CONNECTIONS pozwalające na zarejestrowanie podłączonych urządzeń, które nie zostały automatycznie wykryte przez telewizor. Wszystkie urządzenia podłączane w późniejszym czasie należy zarejestrować w menu CONNECTIONS.

Co zostało podłączone?

Rejestracja urządzeń podłączonych do telewizora umożliwia ich obsługę przy pomocy pilota zdalnego sterowania.

- > Wyświetl menu TV SETUP, a następnie zaznacz pozycję OPTIONS.
- > Naciśnij **środkowy** przycisk, aby wyświetlić menu OPTIONS. Opcja CONNECTIONS jest już zaznaczona.
- > Naciśnij **środkowy** przycisk, aby wywołać menu CONNECTIONS.
- > Przy pomocy przycisku nawigacji w górę lub w dół przewiń poszczególne grupy gniazd: AV1, AV2, AV3, AV5, AV6, HDMI EXPANDER oraz HDMI MATRIX, jeśli dostępne.
- > Naciśnij **środkowy** przycisk, aby móc zarejestrować podłączony typ urządzenia pod zaznaczoną grupą gniazd.
- > Przy pomocy przycisku nawigacji w górę lub w dół przejdź pomiędzy gniazdami w grupie.
- > Przy pomocy przycisku nawigacji w lewo lub w prawo zarejestruj urządzenie podłączone do zaznaczonego gniazda.
- > Naciśnij **środkowy** przycisk, aby móc wybrać urządzenie z listy widocznej na ekranie.
- > Przy pomocy przycisku nawigacji w lewo lub w prawo wyświetl inne rodzaje urządzeń.
- > Za pomocą przycisku nawigacji w górę lub w dół lub też przy pomocy przycisku numerycznego zaznacz nazwę urządzenia, a następnie naciśnij **środkowy** przycisk, aby je zarejestrować.
- > Naciśnij **zielony** przycisk, aby przejść do trybu wprowadzania nazwy źródła. Zostanie wyświetlone menu wprowadzania nazwy.
- > Przy pomocy przycisku nawigacji w górę lub w dół wyszukaj poszczególne znaki nazwy.
- > Naciśnij **środkowy** przycisk, aby zaakceptować nazwę.

CONNECTIONS	
AV1	NONE
AV2	NONE
AV3	NONE
AV4	NONE
AV5	NONE
AV6	NONE
HDMI EXPANDER	NO
HDMI MATRIX	NO
LINK TUNING	

- > Nazwy są wyświetlane na ekranie telewizora podczas wybierania źródła.
- > Naciśnij **środkowy** przycisk, aby wyświetlić menu AUTO STANDBY.
- > Przy pomocy przycisku nawigacji w lewo lub w prawo wyświetl listę opcji trybu oczekiwania, określających kiedy podłączony sprzęt powinien zostać przełączony w tryb oczekiwania.
- > Naciśnij **środkowy** przycisk, aby wybrać opcję trybu oczekiwania.
- > Po zakończeniu konfiguracji ustawień dla pojedynczej grupy gniazd, naciśnij **środkowy** przycisk, aby powrócić do menu CONNECTIONS.
- > Powtórz procedurę dla każdej grupy gniazd.

*Wyłącznie podczas pierwszej instalacji, po zarejestrowaniu wszystkich podłączonych urządzeń, naciśnij **zielony** przycisk, aby zapisać wybrane ustawienia.*

Zawartość menu AV1 - AV6 ...

SOURCE ... Ta opcja umożliwia wybór podłączonego źródła. Wybrana opcja informuje, który przycisk pilota zdalnego sterowania włącza źródło. Przykładowo, źródło zarejestrowane jako V.MEM jest wybierane po naciśnięciu przycisku **V MEM**. Aby włączyć źródło zarejestrowane jako DTV2, naciśnij przycisk **LIST**, przycisk nawigacji w górę lub w dół w celu wyświetlenia pozycji DTV2, a następnie **środkowy** przycisk. (Beo6: naciśnij przycisk DTV2). Dostępne są następujące opcje: **NONE ...** jeżeli nie podłączono żadnego urządzenia.
V.MEM ... dla podłączonego magnetowidu lub nagrywarki z dyskiem twardym. Wyłącznie AV2-4.
DVD/DVD2 ... dla podłączonego odtwarzacza lub nagrywarki DVD.
DTV2 ... dla pozostałych urządzeń, takich jak urządzenie STB.
DTV ... dla pozostałych urządzeń, takich jak przystawka STB.
V.AUX2 ... dla pozostałych urządzeń, takich jak konsola gier wideo.
TV ... opcja zajęta przez tuner TV, chyba, że oba tunery zostały wyłączone w menu **TUNER SETUP**.
PC ... Jeżeli podłączono komputer PC.
DECODER ... dla podłączonego dekodera. Listy źródeł są podzielone na 4 grupy; grupa „stb” obejmuje urządzenia STB, grupa „dvd” obejmuje odtwarzacze i nagrywarki DVD, grupa „vmem” obejmuje nagrywarki wideo, w tym nagrywarki z dyskiem twardym, natomiast grupa „other” obejmuje na przykład komputery i centra multimedialne.
NAME ... Pozwala określić nazwę rejestrowanego źródła. Wprowadzona nazwa jest wyświetlana na ekranie po uruchomieniu danego źródła.
(AUTO SELECTION) ... Pozwala na automatyczny wybór źródła podłączonego do wejścia AV5 w momencie, kiedy telewizor wykryje sygnał, pod warunkiem, że telewizor jest w tym czasie włączony. Do wyboru są dwie opcje: **ON** i **OFF**.

IR SOCKET ... Określa gniazdo IR wykorzystywane dla źródła. Dostępne opcje to: **PUC1, PUC2, PUC3, PUC4** oraz **NONE**.
IR TYPE ... Określa wykorzystywany typ połączenia IR. Dostępne opcje to: **PLUG** (połączenie przewodowe) oraz **IR** (połączenie nadajnika podczerwieni).
HDMI ... Informuje, czy do telewizora podłączono urządzenia przez jedno z gniazd HDMI. Wybór odpowiedniego gniazda: **A, B** lub **C**.
(YPbPr) ... Informuje, czy do telewizora podłączono urządzenia przez gniazda **YPbPr**. Jednocześnie można zarejestrować tylko jedno menu AV (**AV2-AV4** lub **AV6**).
(VGA) ... Informuje, czy do telewizora podłączono urządzenie przez gniazdo **VGA**. Dostępne opcje to **YES** i **NO**.
S/P-DIF ... Pozwala wybrać wykorzystywane połączenie **S/P-DIF**. Dostępne opcje to: **1, 2** oraz **NONE**.

Ekspander HDMI musi być zawsze podłączony do gniazda HDMI C, jeśli jest obecny. W przeciwnym wypadku do gniazda HDMI B. Podłączenie ekspandera HDMI udostępnia dodatkowe gniazda HDMI; **C1, C2, C3** oraz **C4**.

Urządzenia można rejestrować pod każdym dostępnym typem źródła, jednakże wybrane typy mają wpływ na sposób używania źródła.

AV2		
SOURCE		NONE
NAME	
IR SOCKET		NONE
IR TYPE		NONE
HDMI		NONE
Y/Pb/Pr		NO
S/P-DIF		NONE

Źródła wysokiej rozdzielczości (HD) ...

Sygnaly SD można nagrywać oraz przysyłać do telewizora w pomieszczeniu dodatkowym. Nie dotyczy to sygnałów HD.

Podłączenie obu sygnałów HD i SD do telewizora. Wykorzystywany jest zawsze najlepszy sygnał. Jeśli sygnał HD nie będzie dostępny, zostanie wyświetlony sygnał SD.

*UWAGA! Jeżeli do telewizora podłączony jest inny sprzęt, należy ustawić opcję **POWER SAVING** na **OFF**. [Na str. 31](#) można znaleźć dodatkowe informacje.*

Opcje trybu oczekiwania ...

Podczas rejestracji urządzenia innego producenta niż Bang & Olufsen w menu CONNECTIONS można również wybrać inną wartość parametru STANDBY OPTIONS dla tego urządzenia. Oznacza to, że można wybrać, czy podłączone urządzenie ma automatycznie przechodzić do trybu oczekiwania.

Dostępne są następujące opcje:

OFF AT SOURCE CHANGE ... Urządzenie jest przełączane w tryb gotowości natychmiast po wybraniu innego źródła.

OFF AT TV STANDBY ... Urządzenie jest przełączane w tryb oczekiwania po przełączeniu telewizora w tryb oczekiwania.

ALWAYS ON ... Telewizor nie przełącza produktu w tryb oczekiwania, natomiast produkt może się sam przełączyć w tryb oczekiwania w efekcie działania własnych ustawień.

MANUAL CONTROL ... Urządzenie może być włączone i wyłączone za pomocą pilota zdalnego sterowania. Więcej informacji można znaleźć [na str. 39](#).

Gniazda kamery i słuchawek

Można używać słuchawek podczas oglądania audycji telewizyjnych lub podłączyć kamerę i oglądać swoje prywatne filmy na ekranie telewizora.

Zdejmij pokrywę, aby uzyskać dostęp do gniazd kamery i słuchawek. Aby zdjąć pokrywę, należy nacisnąć jej lewą lub prawą stronę, co pozwala na jej szybkie zdjęcie.

Gniazda do połączeń tymczasowych

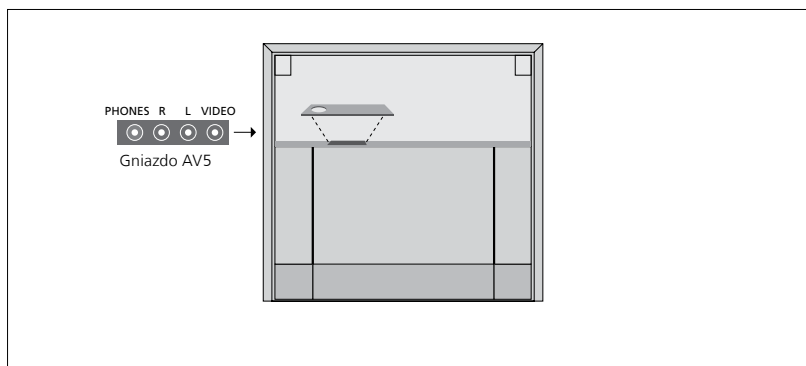

PHONES

Do gniazda oznaczonego PHONES można podłączyć słuchawki stereofoniczne.

- Kiedy dźwięk głośników nie jest wyciszony, regulacja głośności dotyczy głośników.
- Aby wyciszyć głośniki podłączone do telewizora, naciśnij środek przycisku $\wedge \vee$.
- Jeżeli dźwięk został wyciszony w głośnikach, naciśnij \wedge lub \vee w celu wyregulowania dźwięku w słuchawkach.
- Aby przywrócić dźwięk w głośnikach, naciśnij ponownie środek przycisku $\wedge \vee$.

Uwaga! Długotrwałe słuchanie dźwięków o dużej głośności może być przyczyną uszkodzenia słuchu!

R – L

Do sygnału audio (odpowiednio lewy i prawy kanał dźwiękowy).

VIDEO

Gniazdo do podłączenia sygnału wideo.

Ilustracja pokazuje rozmieszczenie gniazd kamery i słuchawek w BeoVision 10-32.

Rozmieszczenie tych gniazd w BeoVision 10-40/46 można znaleźć w „Pierwszych krokach”.

Odtwarzanie obrazów cyfrowych na ekranie telewizora

Aby odtwarzać obrazy z aparatu, należy podłączyć aparat do gniazd AV5 i włączyć telewizor. Odbiornik automatycznie reaguje na podłączenie kamery i wyświetla obrazy lub klipy wideo na ekranie.

Aby wybrać wejście CAMERA za pomocą Beo4 ...

> Naciśnij przycisk **LIST**, za pomocą przycisku nawigacji w górę lub w dół wybierz pozycję **CAMERA*** na ekranie pilota Beo4, a następnie naciśnij środkowy przycisk, aby wyświetlić obraz. (Beo6: naciśnij przycisk **CAMERA**).

*Aby wyświetlić pozycję **CAMERA** na pilocie Beo4, należy wcześniej dodać tę opcję do listy funkcji pilota. Dodatkowe informacje można znaleźć w instrukcji dołączonej do pilota Beo4.

Edycja nastrojonych kanałów telewizyjnych

Jeśli funkcja automatycznego strojenia nie zapisała kanałów pod preferowanymi numerami kanałów lub nie przypisała do nich nazw automatycznie, można zmienić kolejność kanałów zapisanych podczas strojenia automatycznego i nazwać je zgodnie z własnym wyborem.

Jeśli dostrojone kanały wymagają dodatkowej edycji, na przykład dokładniejszego dostrojenia, przejdź do menu MANUAL TUNING. [Patrz strona 18.](#)

Przenoszenie, usuwanie i nadawanie nazwy dostrojonym kanałom telewizyjnym

Po zakończeniu automatycznego strojenia kanałów automatycznie wyświetlone zostanie menu EDIT CHANNELS, które umożliwia przeniesienie lub nadanie nazwy dostrojonym kanałom telewizyjnym. Można również usunąć dowolny dostrojony kanał telewizyjny, który nie ma zostać zapisany.

Wyświetlanie menu EDIT CHANNELS ...

- > Wyświetl menu TV SETUP i zaznacz pozycję TUNING.
- > Naciśnij **środkowy** przycisk, aby wyświetlić menu TUNING, a następnie zaznacz pozycję EDIT CHANNELS.
- > Naciśnij **środkowy** przycisk, aby wyświetlić menu EDIT CHANNELS.

Zmiana kolejności kanałów telewizyjnych ...

- > W menu EDIT CHANNELS zaznacz kanał, który ma zostać przeniesiony.
- > Przy pomocy przycisku nawigacji w prawo usuń kanał z listy.
- > Przy pomocy przycisku nawigacji w górę lub w dół przenieś kanał pod wybrany numer kanału.
- > Przy pomocy przycisku nawigacji w lewo umieść kanał na liście lub zamień go miejscami z kanałem zapisanym pod numerem, który ma być przeznaczony dla innego kanału.
- > Następnie przenieś kanał, który został zamieniony miejscami z poprzednio ustawionym, w puste miejsce na liście lub w miejsce już zajęte przez inny kanał i powtórz procedurę.
- > Po zakończeniu przenoszenia kanałów naciśnij przycisk **BACK**, aby przejść do poprzednich pozycji menu lub naciśnij i przytrzymaj przycisk **BACK**, aby wyjść ze wszystkich pozycji menu.

Nadawanie nazw nastrojonym kanałom ...

- > W menu EDIT CHANNELS zaznacz kanał, który ma zostać nazwany.
- > Naciśnij **zielony** przycisk, aby przejść do trybu wprowadzania nazwy kanału. Zostanie wyświetlone menu wprowadzania nazwy.
- > Przy pomocy przycisku nawigacji w górę lub w dół wyszukaj poszczególne znaki nazwy.
- > Przy pomocy przycisku nawigacji w lewo lub w prawo można poruszać się pomiędzy znakami.
- > Naciśnij **środkowy** przycisk, aby zapisać nazwę.
- > Aby nazwać kolejny kanał, powtórz całą procedurę.
- > Po wprowadzeniu nazw odpowiednich kanałów naciśnij **środkowy** przycisk, aby zaakceptować edytowaną listę lub naciśnij i przytrzymaj przycisk **BACK**, aby wyjść ze wszystkich pozycji menu.

Usuwanie nastrojonych kanałów ...

- > W menu EDIT CHANNELS zaznacz kanał, który ma zostać usunięty.
- > Przy pomocy przycisku nawigacji w prawo usuń kanał z listy.
- > Naciśnij **żółty** przycisk, aby przejść do trybu usuwania kanału.
- > Naciśnij ponownie **żółty** przycisk, aby potwierdzić usunięcie lub naciśnij dwukrotnie przycisk nawigacyjny w lewo, aby ponownie umieścić kanał na liście.
- > Po usunięciu odpowiednich kanałów naciśnij i przytrzymaj przycisk **BACK**, aby wyjść ze wszystkich pozycji menu.



Przenies kanał.



Nazwij kanał.



Usuń kanał.

Regulacja nastrojonych kanałów

Kanały telewizyjne można zapisywać pod dowolnymi numerami. Kanały można dostrajać, oznaczać jako kodowane lub nie oraz wybierać odpowiednie typy dźwięku dla poszczególnych kanałów.

- > Wyświetl menu TV SETUP i zaznacz pozycję TUNING.
- > Naciśnij **środkowy** przycisk, aby wyświetlić menu TUNING, a następnie zaznacz pozycję MANUAL TUNING.
- > Naciśnij **środkowy** przycisk, aby wyświetlić menu TV MANUAL TUNING.
- > Przy pomocy przycisku nawigacji w górę lub w dół przejdź pomiędzy pozycjami w menu.
- > Przy pomocy przycisku nawigacji w lewo lub w prawo przejdź pomiędzy opcjami poszczególnych pozycji.
- > Po wybraniu opcji NAME naciśnij **zielony** przycisk, aby rozpocząć procedurę nadawania nazwy. Przy pomocy przycisku nawigacji w górę lub w dół wprowadź odpowiednie znaki nazwy. Przy pomocy przycisku nawigacji w lewo lub w prawo przejdź pomiędzy znakami w nazwie.
- > Po zakończeniu edycji naciśnij **środkowy** przycisk, aby potwierdzić zmianę ustawień.
- > Naciśnij **środkowy** przycisk, aby zapisać zmieniony kanał.
- > Naciśnij i przytrzymaj przycisk **BACK**, aby wyjść ze wszystkich pozycji menu.

Jeśli w menu zostanie wyświetlona pozycja TV SYSTEM, przed przystąpieniem do strojenia należy sprawdzić, czy wyświetlony jest odpowiedni system transmisji:

B/G ... dla PAL/SECAM BG
I ... dla PAL I
L ... dla SECAM L
M ... dla NTSC M
D/K ... dla PAL/SECAM D/K

Jeśli kanały są nadawane w dwóch językach, można uzyskać dostęp do obu ścieżek dźwiękowych przez zapisanie kanału dwukrotnie – w dwóch różnych językach.

TV MANUAL TUNING	
FREQUENCY	217
CHANNEL NO.	7
NAME	DR 1
FINE TUNE	0
DECODER	OFF
TV SYSTEM	PAL/BG
SOUND	STEREO

Także po zapisaniu rodzaju dźwięku/języka można zmieniać te opcje w trakcie oglądania programu telewizyjnego.

Zmiana i dodawanie nowych kanałów

W telewizorze można wybrać opcję automatycznego wyszukiwania kanałów.

Można ustawić maksymalnie 99 różnych kanałów telewizyjnych. Ustawione kanały można zapisać pod indywidualnymi numerami. Każdemu kanałowi można również nadać indywidualną nazwę.

Można dostrajać nowe kanały, które zostały przeniesione i -ponownie ustawiać kanały wcześniej usunięte.

Przy dostrajaniu kanałów za pośrednictwem menu ADD CHANNELS wcześniej dostrojone kanały pozostają niezmienione. Pozwala to zapisać nazwy kanałów, ich kolejność na liście kanałów oraz wszelkie ustawienia specjalne zapisane dla tych kanałów np. ustawienia dekodera lub systemu transmisji.

Aby ponownie dostroić wszystkie zapisane kanały, można uruchomić automatyczne strojenie. Można także dodać nowy kanał lub zaktualizować zapisany - jeśli, na przykład, pasmo jego nadawania zostało zmienione przez nadawcę.

- > Wyświetl menu SETUP i zaznacz pozycję TUNING.
- > Naciśnij **środkowy** przycisk, aby wywołać menu TUNING.

Zmiana zapisanych kanałów za pomocą automatycznego strojenia ...

- > W menu TUNING zaznacz opcję AUTO TUNING.
- > Naciśnij **środkowy** przycisk, aby wyświetlić menu AUTO TUNING.
- > Przy pomocy przycisku nawigacji w prawo rozpocznij strojenie automatyczne.
- > Po zakończeniu strojenia automatycznego pojawi się menu EDIT CHANNELS. Teraz można usuwać lub nazywać kanały.

Dodawanie nowych kanałów TV ...

- > W menu TUNING zaznacz opcję ADD CHANNELS.
- > Naciśnij **środkowy** przycisk, aby wyświetlić menu ADD CHANNELS.
- > Przy pomocy przycisku nawigacji w prawo rozpocznij czynność. Nowe znalezione kanały zostaną automatycznie dodane.
- > Po zakończeniu strojenia i dodaniu nowych kanałów pojawi się menu EDIT CHANNELS. Teraz można usuwać lub nazywać kanały. Cursor zaznaczy pierwszy z nowo dodanych kanałów na liście.

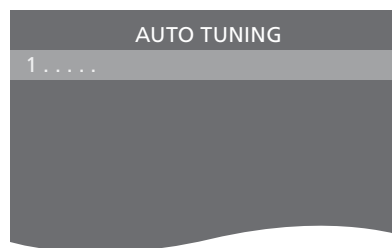

UWAGA! W przypadku kolejnego strojenia wszystkich kanałów, wszelkie wcześniejsze ustawienia zostaną usunięte!

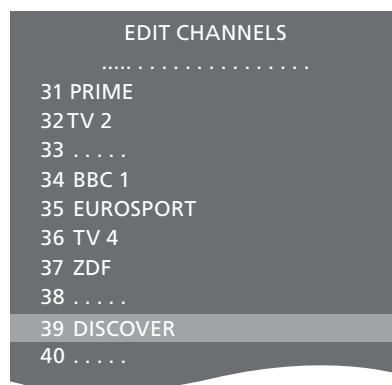

Do telewizora można podłączyć głośniki Power Link lub subwoofer BeoLab. Można także zdecydować się na podłączenie wyłącznie subwoofera lub zestawu głośników zewnętrznych.

Jeżeli zostaną podłączone zarówno głośniki, jak i subwoofer, subwoofer musi być podłączony do telewizora, a głośniki do subwoofera.

Wybierz rodzaj głośników

Przed dostosowaniem ustawień głośników należy włączyć telewizor.

Aby zarejestrować typy głośników ...

- > Wyświetl menu TV SETUP, a następnie zaznacz pozycję OPTIONS.
- > Naciśnij **środkowy** przycisk, aby wyświetlić menu OPTIONS, a następnie zaznacz pozycję SOUND.
- > Naciśnij **środkowy** przycisk, aby wyświetlić menu SOUND SETUP, a następnie zaznacz pozycję SPEAKER TYPE.
- > Naciśnij **środkowy** przycisk, aby wyświetlić menu SPEAKER TYPE, a następnie przy pomocy przycisku nawigacji w górę lub w dół wybierz typ używanego głośnika.
- > Użyj przycisku nawigacyjnego w lewo lub w prawo, aby przełączać między YES a NO.
- > Naciśnij **środkowy** przycisk, aby zachować wybrane ustawienia, lub naciśnij przycisk **BACK**, aby wyjść z menu bez zapisywania zmian.

SPEAKER TYPE	
FRONT	BEOLAB 8000
REAR	BEOLAB 4000

Po dodaniu do telewizora głośników Power Link oraz subwoofera BeoLab zestaw zostanie przekształcony w system dźwięku przestrzennego Surround.

System dźwięku przestrzennego można w prosty sposób dostosować do każdego salonu. Niech obraz wyznacza idealną pozycję oglądania i odsłuchiwania. Dźwięki najlepiej odbiera się w obszarze utworzonym przez głośniki.

Wybór typu głośników

Przed dostosowaniem ustawień głośników należy włączyć telewizor.

Aby zarejestrować typy głośników ...

- > Wyświetl menu TV SETUP, a następnie zaznacz pozycję OPTIONS.
- > Naciśnij **środkowy** przycisk, aby wyświetlić menu OPTIONS, a następnie zaznacz pozycję SOUND.
- > Naciśnij **środkowy** przycisk, aby wyświetlić menu SOUND SETUP, a następnie zaznacz pozycję SPEAKER TYPE.
- > Naciśnij **środkowy** przycisk, aby wyświetlić menu SPEAKER TYPE, a następnie przy pomocy przycisku nawigacji w lewo lub w prawo wybierz typ używanego głośnika.
- > Naciśnij przycisk nawigacji w dół, aby przejść do następnego głośnika, a następnie przy pomocy przycisku nawigacji w lewo lub w prawo wybierz typ używanego głośnika.
- > Naciśnij **środkowy** przycisk, aby zapisać wybrane ustawienia lub naciśnij przycisk **BACK**, aby wyjść z menu bez zapisywania zmian.

SPEAKER TYPE	
FRONT	BEOLAB 8000
REAR	BEOLAB 4000
SUBWOOFER	YES

Ustawianie odległości głośników

Włącz telewizor ze swojej ulubionej pozycji oglądania. Wprowadź odległości w linii prostej w metrach pomiędzy pozycją słuchacza a poszczególnymi głośnikami.

Aby ustawić odległości głośników ...

- > Wyświetl menu TV SETUP, a następnie zaznacz pozycję OPTIONS.
- > Naciśnij **środkowy** przycisk, aby wyświetlić menu OPTIONS, a następnie zaznacz pozycję SOUND.
- > Naciśnij **środkowy** przycisk, aby wyświetlić menu SOUND SETUP, a następnie zaznacz pozycję SPEAKER DISTANCE.
- > Naciśnij **środkowy** przycisk, aby wyświetlić menu SPEAKER DISTANCE.
- > Przesuń kursor z jednej pozycji głośnika na inną, a następnie przy pomocy przycisku nawigacji w lewo lub w prawo wybierz przybliżoną odległość w linii prostej w metrach pomiędzy pozycją oglądania oraz poszczególnymi głośnikami.
- > Po wprowadzeniu przybliżonych odległości od głośników naciśnij **środkowy** przycisk, aby zapisać wybrane ustawienia lub naciśnij i przytrzymaj przycisk **BACK**, aby wyjść z menu bez zapisywania ustawień.

SPEAKER DISTANCE	
CENTRE	1.0 M
LEFT FRONT	1.0 M
RIGHT FRONT	1.0 M
RIGHT REAR	1.0 M
LEFT REAR	1.0 M
SUBWOOFER	1.0 M

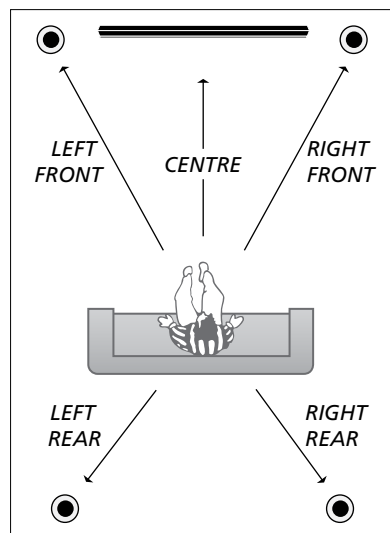

Kalibracja poziomu dźwięku

Po podłączeniu do telewizora głośników w systemie dźwięku przestrzennego należy wykonać kalibrację głośników.

Dźwięk kalibracji jest naprzemiennie odtwarzany przez każdy głośnik podłączony do systemu dźwięku przestrzennego. Zadaniem użytkownika jest nastawienie poziomu dźwięku wszystkich podłączonych głośników, aby odpowiadał poziomowi dźwięku głośnika centralnego. Można wybrać automatyczne lub ręczne odtwarzanie sekwencji dźwięków.

Po przeprowadzeniu kalibracji głośników ponowne ich ustawienie będzie wymagane tylko wtedy, gdy zostaną wprowadzone zmiany w posiadanym zestawie, np. jeśli jeden lub kilka głośników zostanie przesuniętych.

SPEAKER LEVEL	
SEQUENCE	MANUAL
LEFT FRONT
RIGHT FRONT
RIGHT REAR
LEFT REAR

Aby skalibrować poziom dźwięku ...

- > Wyświetl menu TV SETUP, a następnie zaznacz pozycję OPTIONS.
- > Naciśnij **środkowy** przycisk, aby wyświetlić menu OPTIONS, a następnie zaznacz pozycję SOUND.
- > Naciśnij **środkowy** przycisk, aby wyświetlić menu SOUND SETUP, a następnie zaznacz pozycję SPEAKER LEVEL.
- > Naciśnij **środkowy** przycisk, aby wyświetlić menu SPEAKER LEVEL. Opcja SEQUENCE jest zaznaczona.
- > Przy pomocy przycisku nawigacji w lewo lub w prawo wybierz opcję AUTOMATIC lub MANUAL.
- > Przy pomocy przycisku nawigacji w lewo lub w prawo ustaw dźwięk głośnika, a następnie przy pomocy przycisku nawigacji w górę lub w dół przejdź do innego głośnika.
- > Po ustawieniu dźwięku dla wszystkich głośników w zestawie dźwięku przestrzennego naciśnij **środkowy** przycisk, aby zapisać wybrane ustawienia lub naciśnij przycisk **BACK**, aby wyjść z menu bez zapisywania ustawień.

Wyświetlanie nazwy aktywnego systemu dźwiękowego

Na ekranie jest wyświetlana nazwa aktywnego systemu dźwiękowego dla dowolnego źródła lub programu. Jednakże nie ma możliwości regulacji lub wprowadzania wcześniej wybranych ustawień systemu dźwiękowego.

Aby zobaczyć aktywny system dźwiękowy ...

- > Wyświetl menu TV SETUP, a następnie zaznacz pozycję OPTIONS.
- > Naciśnij **środkowy** przycisk, aby wyświetlić menu OPTIONS, a następnie zaznacz pozycję SOUND.
- > Naciśnij **środkowy** przycisk, aby wyświetlić menu SOUND SETUP, a następnie zaznacz pozycję SOUND SYSTEM.
- > Naciśnij **środkowy** przycisk, aby wyświetlić menu SOUND SYSTEM. Zostanie wyświetlony aktywny system dźwiękowy.
- > Naciśnij i przytrzymaj przycisk **BACK**, aby wyjść ze wszystkich pozycji menu.

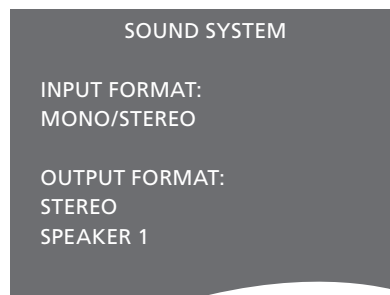

Przykład systemu dźwiękowego wyświetlanego w menu.

Konfiguracja podłączonych głośników nie musi odpowiadać liczbie dostępnych kanałów systemu dźwiękowego, który ma być uruchomiony.

Zmiana ustawień obrazu i dźwięku

Parametry obrazu i dźwięku ustawione są fabrycznie na wartości neutralne, odpowiednie dla większości oglądanych i słuchanych programów. Jednakże, w razie konieczności, można ustawić te parametry zgodnie z własnymi preferencjami.

Można regulować jasność, kontrast lub kolor obrazu. Ustawienia dźwięku pozwalają na regulację głośności, tonów niskich i wysokich.

Ustawienia obrazu i dźwięku można zapisać tymczasowo do momentu wyłączenia telewizora, ale można też zapisać je na stałe.

W przypadku podłączenia do telewizora konsoli do gier należy uruchomić tryb GAME MODE.

Informacje dotyczące zmiany formatu obrazu można znaleźć w podręczniku Pierwsze kroki.

Regulacja jasności, koloru i kontrastu

Regulację ustawień obrazu umożliwia menu PICTURE. Ustawienia tymczasowe zostaną usunięte po wyłączeniu telewizora.

- > Wyświetl menu TV SETUP, a następnie zaznacz pozycję OPTIONS.
- > Naciśnij **środkowy** przycisk, aby wyświetlić menu OPTIONS, a następnie zaznacz pozycję PICTURE.
- > Naciśnij **środkowy** przycisk, aby wyświetlić menu PICTURE.
- > Przy pomocy przycisku nawigacji w górę lub w dół przejdź pomiędzy pozycjami w menu.
- > Przy pomocy przycisku nawigacji w lewo lub w prawo zmień wartości.
- > Naciśnij przycisk **BACK**, aby zapisać ustawienia do momentu wyłączenia telewizora lub
- > ... naciśnij **środkowy** przycisk, aby zapisać ustawienia na stałe.

W przypadku źródeł korzystających z sygnału VGA dostępne są również następujące opcje:
HOR. SIZE ... Umożliwia regulację rozmiaru obrazu w poziomie.
VERT. SIZE ... Umożliwia regulację rozmiaru obrazu w pionie.
HOR. POSITION ... Umożliwia regulację pozycji obrazu w poziomie.
VERT. POSITION ... Umożliwia regulację pozycji obrazu w pionie.
Należy pamiętać, że powyższe ustawienia mają zastosowanie wyłącznie do rozdzielczości obrazu obowiązującej w momencie regulacji ustawień.

*Aby tymczasowo wyłączyć obraz na ekranie, naciśnij przycisk **LIST**, przy pomocy przycisku nawigacji w górę lub w dół wybierz pozycję **P.MUTE** na ekranie pilota Beo4, a następnie naciśnij **środkowy** przycisk. Aby przywrócić obraz, naciśnij przycisk źródła. (Beo6: Naciśnij przycisk **Picture**, aby wyświetlić menu Scene na ekranie pilota Beo6, naciśnij przycisk **Picture**, a następnie naciśnij przycisk **P.Mute**. Aby przywrócić obraz, ponownie naciśnij przycisk **P.Mute**).*



Jeśli sygnały przesyłane są w formacie 1080p lub 1080i, opcja SIZE jest dostępna w menu PICTURE.

Tryb gry

W przypadku podłączenia konsoli do gier lub korzystania z telewizora w charakterze monitora komputerowego, można uruchomić „tryb gry”. Tryb gry zmniejsza opóźnienia powodowane przez przetwarzanie sygnału. Telewizor zapamiętuje, czy tryb gry był aktywowany ostatnim razem przy wyborze każdego źródła.

Aby uruchomić tryb GAME MODE bezpośrednio przy pomocy pilota Beo6 ...

> Naciśnij przycisk **Game**, a następnie wybierz pozycję **On**, lub wybierz pozycję **Off**, aby ponownie wyłączyć tryb gry.

Aby aktywować funkcję GAME MODE za pośrednictwem menu TV SETUP ...

- > Wyświetl menu TV SETUP, a następnie zaznacz pozycję OPTIONS.
- > Naciśnij **środkowy** przycisk, aby wyświetlić menu OPTIONS, a następnie zaznacz pozycję PICTURE.
- > Naciśnij **środkowy** przycisk, aby wyświetlić menu PICTURE.
- > Przy pomocy przycisku nawigacji w górę lub w dół wybierz pozycję GAME MODE.
- > Naciśnij kilkakrotnie **środkowy** przycisk, aby przełączyć pomiędzy pozycją ON i OFF.
- > Naciśnij przycisk **BACK**, aby kolejno przejść do poprzedniego menu lub naciśnij i przytrzymaj przycisk **BACK**, aby wyjść ze wszystkich pozycji menu.

*Aby uruchomić tryb GAME MODE bezpośrednio przy pomocy pilota Beo4*¹ ...*

- > Naciśnij przycisk **LIST**, a następnie przy pomocy przycisku nawigacji w górę lub w dół wyświetl pozycję GAME na ekranie pilota Beo4.
- > Naciśnij kilkakrotnie **środkowy** przycisk, aby przełączyć pomiędzy pozycją ON i OFF.

¹*Jeżeli masz pilota Beo4 bez przycisku nawigacyjnego, tryb GAME może być niedostępny.

Regulacja głośności, basów i sopranów

Parametry dźwięku są ustawione fabrycznie na wartości neutralne odpowiednie dla większości słuchanych programów. Jednakże, w razie konieczności, można ustawić te parametry zgodnie z własnymi preferencjami.

Można ustawić poziomy takich parametrów dźwięku, jak głośność, niskie i wysokie tony oraz subwoofer.

Funkcja wzmacniania dźwięku może być włączona lub wyłączona. Funkcja głośności kompensuje brak czułości ucha ludzkiego na wysokie i niskie częstotliwości. Częstotliwości są wzmacniane na niskich poziomach, dzięki czemu muzyka jest bardziej dynamiczna.

Ponadto możesz wybrać dwie domyślne konfiguracje głośników – jedną używaną przy każdym włączeniu źródła wideo w telewizorze oraz jedną używaną przy każdym włączeniu źródła dźwięku podłączonego do telewizora. W dowolnym czasie można wybrać inną konfigurację głośników.

Dodatkowe informacje dotyczące konfiguracji głośników można znaleźć [na str. 28](#).

Aby wyregulować dźwięk ...

- > Wyświetl menu TV SETUP, a następnie zaznacz pozycję OPTIONS.
- > Naciśnij **środkowy** przycisk, aby wyświetlić menu OPTIONS, a następnie zaznacz pozycję SOUND.
- > Naciśnij **środkowy** przycisk, aby wyświetlić menu SOUND SETUP, a następnie zaznacz pozycję ADJUSTMENT.
- > Naciśnij **środkowy** przycisk, aby wyświetlić menu SOUND ADJUSTMENT.
- > Przy pomocy przycisku nawigacji w górę lub w dół wybierz pozycję do regulacji.
- > Przy pomocy przycisku nawigacji w lewo lub w prawo zmień wartości lub wybierz ustawienie.
- > Naciśnij przycisk **BACK**, aby zapisać ustawienia do momentu wyłączenia telewizora lub...
- > ... naciśnij **środkowy** przycisk, aby zapisać wybrane ustawienia na stałe.

SOUND ADJUSTMENT	
VOLUME
BASS
TREBLE
SUBWOOFER
LOUDNESS	ON
DEFAULT VIDEO	SPEAKER3
DEFAULT AUDIO	SPEAKER2

Zawartość menu SOUND zależy od rodzaju urządzeń podłączonych do telewizora.

Korzystanie z konfiguracji głośników — BeoVision 10-32

Można wybrać konfigurację głośników odpowiadającą używanemu źródłu, o ile w telewizorze dostępne są różne tryby dźwięku.

UWAGA! Jeżeli nie są podłączone głośniki zewnętrzne lub podłączony jest tylko subwoofer, będzie można wybrać jedynie opcję **SPEAKER 1**.

Dobór kolumn do ścieżki dźwiękowej filmu

Można wybrać trzy tryby głośników, w zależności od używanego źródła oraz tego, jakie głośniki są podłączone do telewizora.

- > Naciśnij przycisk **LIST**, a następnie przy pomocy przycisku nawigacji w górę lub w dół wyświetl pozycję **SPEAKER** na ekranie pilota Beo4 (Beo6: Naciśnij przycisk **⏮**, aby wyświetlić menu Scene na ekranie pilota Beo6, a następnie naciśnij przycisk **Speaker**, aby wyświetlić menu Speaker).
- > Naciśnij 1-3, aby wybrać żądaną konfigurację głośników. (Beo6: Naciśnij **Optimise** lub **Mode 1 – 3**). Wybrane głośniki zostaną automatycznie włączone.
- > Naciśnij i przytrzymaj przycisk **BACK**, aby usunąć opcję **SPEAKER** z ekranu pilota Beo4 i powrócić do obsługi wcześniej używanego źródła. (Beo6: naciśnij przycisk **⏮**, aby usunąć menu Speaker z ekranu).

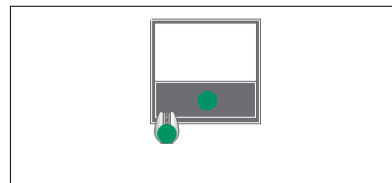

SPEAKER 1

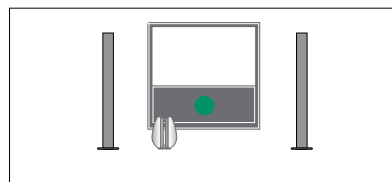

SPEAKER 1

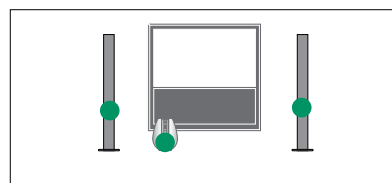

SPEAKER 2

Zmiana balansu głośników przy pomocy pilota Beo4

Istnieje możliwość tymczasowego ustawienia balansu pomiędzy głośnikami.

- > Naciśnij przycisk **LIST**, a następnie przy pomocy przycisku nawigacji w górę lub w dół wyświetl pozycję **SPEAKER** na ekranie pilota Beo4, po czym naciśnij **środkowy** przycisk.
- > Za pomocą przycisków **◀** i **▶** ustaw balans głośników.
- > Naciśnij przycisk **BACK**, aby usunąć opcję **SPEAKER** z ekranu pilota Beo4 i powrócić do obsługi wcześniej używanego źródła.

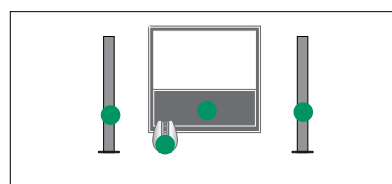

SPEAKER 3

Można zaprogramować dwie domyślne konfiguracje głośników odpowiadające używanym źródłom — [patrz str. 27](#).

Korzystanie z konfiguracji głośników — BeoVision 10-40/46

Telewizor można rozbudować do systemu dźwięku przestrzennego Surround, podłączając głośniki Bang & Olufsen i subwoofer BeoLab.

Po włączeniu jednego ze źródeł telewizor automatycznie wybierze odpowiednie głośniki, w zależności od tego, jaki rodzaj dźwięku jest odpowiedni dla włączonego źródła.

Konfiguracja głośników zostanie zoptymalizowana po naciśnięciu środkowego przycisku na pilocie Beo4. **UWAGA!** Jeśli do telewizora zostały dodane tylko dwa przednie głośniki, można wybrać jedynie wybierając opcje SPEAKER 1–3.

Dobór kolumn do ścieżki dźwiękowej filmu

Można wybrać konfigurację głośników odpowiadającą używanemu źródłu, o ile w telewizorze dostępne są różne tryby dźwięku.

- > Naciśnij przycisk **LIST**, a następnie przy pomocy przycisku nawigacji w górę lub w dół wyświetl pozycję **SPEAKER** na ekranie pilota Beo4 (Beo6: Naciśnij przycisk **△**, aby wyświetlić menu Scene na ekranie pilota Beo6, a następnie naciśnij przycisk **Speaker**, aby wyświetlić menu Speaker).
- > Naciśnij środkowy przycisk, aby zoptymalizować dźwięk lub naciśnij przycisk 1-5, aby wybrać odpowiednią konfigurację głośników. (Beo6: Naciśnij **Optimise** lub **Mode 1 – 5**). Wybrane głośniki zostaną automatycznie włączone.
- > Naciśnij i przytrzymaj przycisk **BACK**, aby usunąć opcję **SPEAKER** z ekranu pilota Beo4 i powrócić do obsługi wcześniej używanego źródła. (Beo6: naciśnij przycisk **△**, aby usunąć menu Speaker z ekranu).

Zmiana balansu głośników przy pomocy pilota Beo4

Istnieje możliwość tymczasowego ustawienia balansu pomiędzy głośnikami.

- > Naciśnij przycisk **LIST**, a następnie przy pomocy przycisku nawigacji w górę lub w dół wyświetl pozycję **SPEAKER** na ekranie pilota Beo4, po czym naciśnij **środkowy** przycisk.
- > Przy pomocy przycisku **▲, ▼, ◀▶** wyreguluj balans pomiędzy przednim, tylnym, lewym i prawym głośnikiem.
- > Naciśnij i przytrzymaj przycisk **BACK**, aby usunąć opcję **SPEAKER** z ekranu pilota Beo4 i powrócić do obsługi wcześniej używanego źródła.

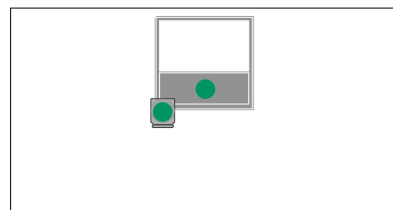

SPEAKER 1

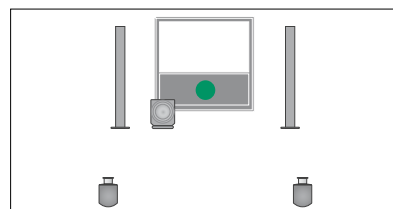

SPEAKER 1

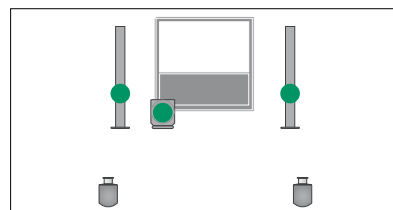

SPEAKER 2

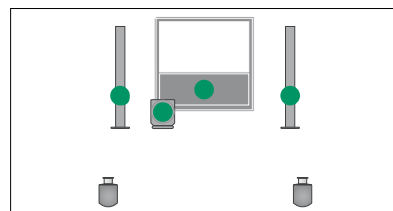

SPEAKER 3

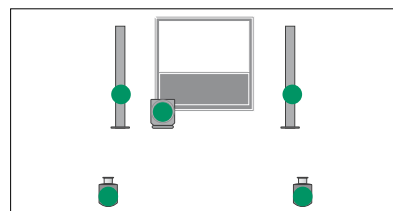

SPEAKER 4

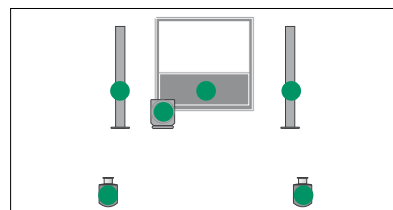

SPEAKER 5

Ustawienie automatycznego włączania i wyłączenia telewizora

Telewizor został wyposażony w funkcję Sleep Timer, która pozwala na wyłączenie telewizora po określonej liczbie minut.

Ponadto telewizor może reagować na funkcję Timer Play zaprogramowaną w nadrzędnym urządzeniu audio lub wideo podłączonym do telewizora przy pomocy przewodu Master Link.

Jeśli źródłem funkcji Timer Play jest urządzenie DTV, ustawienia należy skonfigurować w menu DTV PLAY TIMER.

Można także ustawić tryb oczekiwania telewizora w taki sposób, by wyłączał się samoczynnie po określonym czasie braku jakichkolwiek działań.

Ustaw opcję POWER SAVNG na OFF, jeżeli do telewizora podłączony jest inny sprzęt.

UWAGA! Ze względów bezpieczeństwa stelaż nie obróci się, jeśli telewizor zostanie włączony przez Play Timer.

Sleep Timer

Istnieje możliwość automatycznego wyłączenia telewizora po określonej liczbie minut.

*Aby włączyć funkcję Sleep Timer przy pomocy pilota Beo4*1 ...*

- > Naciśnij przycisk LIST, a następnie przy pomocy przycisku nawigacji w górę lub w dół wyświetl pozycję SLEEP na ekranie pilota Beo4.
- > Naciśnij kilkakrotnie **środkowy** przycisk, aby wybrać liczbę minut.

Aby wyłączyć funkcję Sleep Timer ...

- > Naciśnij przycisk LIST, a następnie przy pomocy przycisku nawigacji w górę lub w dół wyświetl pozycję SLEEP na ekranie pilota Beo4.
- > Naciśnij kilkakrotnie **środkowy** przycisk, aby wyświetlić pozycję OFF na ekranie telewizora.

Aby włączyć funkcję Sleep Timer przy pomocy pilota Beo6 ...

- > Naciśnij przycisk Sleep, a następnie wybierz liczbę minut lub pozycję Off.

Aby ustawić funkcję Sleep Timer przy pomocy menu ...

- > Naciśnij przycisk MENU, aby wyświetlić menu TV SETUP, a następnie wybierz pozycję SLEEP TIMER.
- > Naciśnij **środkowy** przycisk, aby wyświetlić menu SLEEP TIMER.
- > Naciśnij kilkakrotnie **środkowy** przycisk, aby przełączyć pomiędzy liczbą minut i pozycją OFF.

**Jeżeli masz pilota Beo4 bez przycisku nawigacyjnego, tryb SLEEP może być niedostępny.*

Funkcja Play Timer

Jeśli do telewizora podłączono za pośrednictwem przewodu Master Link zestaw audio lub wideo marki Bang & Olufsen, można go dołączyć lub wyłączyć z zaprogramowanych funkcji przy pomocy menu PLAY TIMER. Aby na przykład funkcję programatora odnosić się wyłącznie do telewizora, dla opcji Play Timer telewizora wybierz wartość ON, natomiast dla opcji Play Timer zestawu dźwiękowego wybierz wartość OFF.

Aby włączyć funkcję Play Timer telewizora...

- > Naciśnij przycisk MENU, aby wyświetlić menu TV SETUP, a następnie wybierz pozycję PLAY TIMER.
- > Naciśnij **środkowy** przycisk, aby wyświetlić menu PLAY TIMER, a następnie zaznacz pozycję TIMER ON/OFF.
- > Naciśnij **środkowy** przycisk, aby wyświetlić menu TIMER ON/OFF.
- > Przy pomocy przycisku nawigacji w lewo lub w prawo wybierz pozycję ON.
- > Naciśnij **środkowy** przycisk, aby zapisać ustawienie.

Dodatkowe informacje dotyczące programowania zegarów oraz włączania i wyłączania funkcji Play Timer dla podłączonych urządzeń audio i wideo marki Bang & Olufsen można znaleźć w instrukcji obsługi dołączonej do danego urządzenia.

Funkcja DTV Play Timer

Jeżeli funkcja Play Timer zaprogramowana na podłączonym sprzęcie audio lub wideo Bang & Olufsen wykorzystuje DTV jako źródło, a w telewizorze włączony jest moduł DVB-HD, należy wybrać ustawienia dla opcji MODE i GROUP. W opcji MODE należy wybrać, czy jako źródło ma być używane radio czy telewizor. W opcji GROUP należy wybrać, które stacje lub kanały mają być użyte, gdy uruchamiana jest funkcja Play Timer.

Aby zmienić ustawienia funkcji DTV Play Timer...

- > Wyświetl menu TV SETUP, a następnie zaznacz pozycję OPTIONS.
- > Naciśnij **środkowy** przycisk, aby wyświetlić menu OPTIONS, a następnie zaznacz pozycję DTV PLAY TIMER.
- > Naciśnij **środkowy** przycisk, aby wyświetlić menu DTV PLAY TIMER, a następnie przy pomocy przycisku nawigacji w górę lub w dół przejdź pomiędzy pozycją MODE i GROUP.
- > Przy pomocy przycisku nawigacji w lewo lub w prawo wybierz żądane ustawienie.
- > Naciśnij **środkowy** przycisk, aby zapisać ustawienie.
- > Naciśnij przycisk **BACK**, aby kolejno przejść do poprzedniego menu lub naciśnij i przytrzymaj przycisk **BACK**, aby wyjść ze wszystkich pozycji menu.

Uwaga! Jeśli tuner TV jest wyłączony, a moduł DVB HD jest uruchomiony przez naciśnięcie przycisku TV na pilocie zdalnego sterowania, nazwą menu jest TV PLAY TIMER.

Należy także pamiętać, że jeśli telewizor lub jego głośniki mają być włączane przy pomocy funkcji Play Timer, dla menu PLAY TIMER należy wybrać wartość ON.

Ustawienia trybu oczekiwania

Telewizor można ustawić, aby automatycznie przechodził w tryb oczekiwania po określonym czasie bezczynności. Fabryczne ustawienie to 4 godziny. Ta funkcja dotyczy wyłącznie trybu wideo, nie dotyczy trybu audio. Telewizor można także przełączyć w tryb oszczędzania energii.

Aby dokonać ustawień trybu oczekiwania ...

- > Wyświetl menu TV SETUP, a następnie zaznacz pozycję OPTIONS.
- > Naciśnij **środkowy** przycisk, aby wyświetlić menu OPTIONS, a następnie zaznacz pozycję STANDBY SETTINGS. Naciśnij **środkowy** przycisk, aby wyświetlić menu STANDBY SETTINGS, a następnie przy pomocy przycisku nawigacji w górę lub w dół wybierz AUTO STANDBY i POWER SAVING.
- > Przy pomocy przycisku nawigacji w lewo lub w prawo wybierz żądane ustawienie.
- > Naciśnij **środkowy** przycisk, aby zapisać ustawienie.
- > Naciśnij przycisk **BACK**, aby kolejno przejść do poprzedniego menu lub naciśnij i przytrzymaj przycisk **BACK**, aby wyjść ze wszystkich pozycji menu.

Jeśli funkcja AUTO STANDBY zostanie uruchomiona, po ustawionym w menu czasie bezczynności na ekranie telewizora pojawi się odpowiedni komunikat. Jeśli nadal żadna czynność nie zostanie przeprowadzona, telewizor przejdzie w tryb oczekiwania.

Jeżeli przez 15 minut nie zostanie wykryty sygnał wideo, telewizor przełączy się w tryb oczekiwania.



Menu DTV PLAY TIMER.

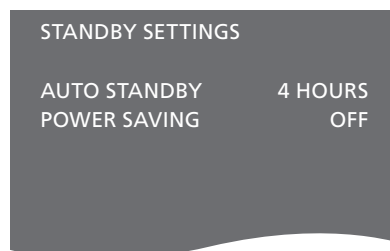

Menu STANDBY SETTINGS.

Jeżeli opcja POWER SAVING jest ustawiona na ON, Master Link nie może być podłączony, nie można też aktywować telewizora ani jego źródeł z pomieszczenia dodatkowego. Dodatkowo, gdy opcja POWER SAVING jest ustawiona na ON, nie można też aktywować zewnętrznych programatorów ani dokonywać nagrań na nagrywarce z dyskiem twardym Bang & Olufsen.

Konfiguracja pilota zdalnego sterowania Beo4

W przypadku braku pilota Beo4 z przyciskiem nawigacji należy zmienić ustawienie w menu BEO4 SETTING. W telewizorze należy skonfigurować obsługę przy pomocy pilota Beo4 bez przycisku nawigacji.

Jednakże można także wybrać opcję obsługi telewizora bez przycisku nawigacji, nawet jeśli posiadany pilot ma przycisk nawigacji. Może to być przydatne w przypadku posiadania systemu BeoLink, w którego skład wchodzi telewizor bez menu BEO4 SETTING.

Jeśli telewizor został skonfigurowany do obsługi bez przycisku nawigacji, a posiadany pilot Beo4 ma przycisk nawigacji, należy także zmienić wartość ustawienia MODE pilota Beo4. Dodatkowe informacje można znaleźć w instrukcji pilota Beo4.

Typ pilota Beo4

W menu BEO4 SETTING należy ustawić, czy posiadany pilot zdalnego sterowania Beo4 jest wyposażony w przycisk nawigacji.

Aby zmienić ustawienia pilota Beo4...

- > Wyświetl menu TV SETUP, a następnie zaznacz pozycję OPTIONS.
- > Naciśnij **środkowy** przycisk, aby wyświetlić menu OPTIONS, a następnie zaznacz pozycję BEO4 SETTING.
- > Naciśnij **środkowy** przycisk, aby wyświetlić menu BEO4 SETTING.
- > Przy pomocy przycisku nawigacji w górę lub w dół wybierz żądane ustawienie.
- > Naciśnij **środkowy** przycisk, aby zapisać ustawienie.
- > Naciśnij przycisk **BACK**, aby kolejno przejść do poprzedniego menu lub naciśnij i przytrzymaj przycisk **BACK**, aby wyjść ze wszystkich pozycji menu.

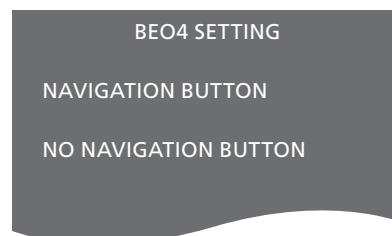

Informacje dotyczące obsługi menu przy pomocy różnych pilotów zdalnego sterowania można znaleźć [na str. 4](#).

Aktywacja funkcji

Dodatkowe funkcje telewizora są dostępne poprzez menu FEATURE ACTIVATION. Aby uzyskać informacje dotyczące dodatkowych funkcji, skontaktuj się z przedstawicielem handlowym firmy Bang & Olufsen.

Klucz aktywacji funkcji

Aby udostępnić dodatkowe funkcje, należy wprowadzić klucz aktywacji funkcji. Klucz aktywacji można nabyć u przedstawiciela handlowego firmy Bang & Olufsen. Klucza nie można ponownie dezaktywować.

Aby wprowadzić klucz aktywacji ...

- > Wyświetl menu TV SETUP, a następnie zaznacz pozycję OPTIONS.
- > Naciśnij **środkowy** przycisk, aby wyświetlić menu OPTIONS, a następnie zaznacz pozycję FEATURE ACTIVATION.
- > Naciśnij **środkowy** przycisk, aby wyświetlić menu FEATURE ACTIVATION.
- > Wybierz funkcję, która ma zostać aktywowana, a następnie naciśnij **środkowy** przycisk.
- > Wprowadź 12-cyfrowy klucz przy pomocy przycisków numerycznych. Aby usunąć nieprawidłową cyfrę, naciśnij przycisk nawigacji w lewo. Aby usunąć wszystkie cyfry, naciśnij przycisk **BACK**.
- > Po wprowadzeniu cyfr naciśnij **środkowy** przycisk w celu potwierdzenia.



HDMI Matrix

Funkcja HDMI Matrix jest funkcją dodatkową, którą można nabyć oddzielnie. Wprowadzenie klucza aktywacji zakupionej funkcji powoduje udostępnienie dodatkowego oprogramowania w telewizorze. HDMI Matrix jest urządzeniem fizycznym podłączanym do telewizora, które pozwala na podłączenie do 32 źródeł zewnętrznych i dostęp do nich przy pomocy pilota zdalnego sterowania Beo6. Aby uzyskać informacje dotyczące dodatkowych funkcji, skontaktuj się z przedstawicielem handlowym firmy Bang & Olufsen.

Ważne informacje

Urządzenie HDMI Matrix musi być podłączone i skonfigurowane przez przedstawiciela handlowego firmy Bang & Olufsen.

- Aby można było korzystać z urządzenia HDMI Matrix, należy odpowiednio skonfigurować pilot zdalnego sterowania Beo6.
- Urządzenia HDMI Matrix nie można obsługiwać przy pomocy pilota Beo4.
- Do użytkowanej konfiguracji nie można podłączyć więcej niż jednego urządzenia HDMI Matrix.
- Urządzenie HDMI Matrix nie może być skonfigurowane na ekspanderze HDMI.

HDMI MATRIX	
MATRIX	YES
INPUTS	16
IR SOCKET	PUC1
IR TYPE	PLUG
HDMI	A

Ustawienia w menu HDMI MATRIX ...

W menu HDMI MATRIX można wybrać ustawienia urządzenia HDMI Matrix.

W menu CONNECTIONS ...

- > Wyświetl menu HDMI MATRIX.
- > W polu MATRIX wybierz pozycję YES.
- > W polu INPUTS ustaw liczbę równą lub większą od liczby podłączonych źródeł.
- > Wybierz gniazdo IR. Nie można wybrać pozycji NONE.
- > Wybierz pozycję IR TYPE, aby określić, że sterowanie telewizora jest podłączone do urządzenia HDMI Matrix.
- > Wybierz gniazdo HDMI. Nie można wybrać pozycji NONE.
- > Naciśnij **środkowy** przycisk, aby zapisać menu HDMI MATRIX.
- > Po zapisaniu ustawień wybierz typ urządzenia HDMI Matrix.
- > Naciśnij **środkowy** przycisk, aby zapisać ustawienia.

W przypadku późniejszego wyłączenia zapisanej konfiguracji urządzenia HDMI Matrix poprzez ustawienie w polu HDMI Matrix wartości NO, wartości ustawienia INPUTS pozostają zapisane. Oznacza to, że w przypadku późniejszego ustawienia w polu wartości YES ustawienia zostaną przywrócone.

Dodawanie źródeł do konfiguracji ...

Źródła podłączone do urządzenia HDMI Matrix muszą być zarejestrowane w telewizorze.

Konfiguracja wejść ...

- > Każde wejście należy skonfigurować indywidualnie.
- > Nazwij każde źródło, postępując zgodnie z instrukcjami na ekranie. Jeśli źródło nie zostanie nazwane, będzie wykorzystywana nazwa z wybranej listy PUC.
- > Wybierz źródło PUC dla określonego wejścia. Źródła są podzielone na cztery kategorie: SET-TOP BOX, DVD PLAYER/RECORDER, VIDEO RECORDER oraz OTHER.
- > Po zapisaniu ustawień wejścia można skonfigurować następne wejście. Kontynuuj procedurę aż do skonfigurowania wszystkich podłączonych wejść.
- > Naciśnij **zielony** przycisk, aby powrócić do menu CONNECTIONS.

HDMI MATRIX	
INPUT 1	NONE
INPUT 2	NONE
INPUT 3	NONE
INPUT 4	NONE
INPUT 5	NONE
INPUT 6	NONE
INPUT 7	NONE
INPUT 8	NONE

Teletext

Codzienne korzystanie z teletekstu zostało opisane w podręczniku Pierwsze kroki, jednakże można także zapisać ulubione strony teletekstu w celu szybkiego dostępu.

Zapisywanie ulubionych stron teletekstu

Dla każdego serwisu teletekstowego kanału telewizyjnego dostępnych jest dziewięć stron MEMO.

Aby utworzyć stronę MEMO ...

- > Wyświetl często przeglądaną stronę.
- > Przy pomocy przycisku nawigacji w lewo lub w prawo przesunij kursor wzdłuż paska menu nad opcję SETUP, a następnie naciśnij **środkowy** przycisk. Numery oznaczają 9 miejsc przeznaczonych na utworzenie stron MEMO. Pierwszy numer jest zaznaczony.
- > Naciśnij **środkowy** przycisk, aby zapisać aktualną stronę. Kursor przesunie się do kolejnego wolnego miejsca na stronę MEMO.
- > Przy pomocy przycisków numerycznych na pilocie Beo4 wybierz kolejną stronę teletekstu, która ma zostać zapisana.
- > Powtórz te czynności dla każdej strony, która ma zostać zapisana.
- > Aby wyjść z ustawień MEMO, przesunij kursor na pozycję BACK w menu teletekstu, a następnie naciśnij **środkowy** przycisk.
- > Naciśnij przycisk **BACK**, aby wyjść z menu teletekstu.

Codzienne korzystanie ze stron MEMO

Niekiedy konieczne jest szybkie wyświetlenie strony MEMO, na przykład w celu uzyskania z teletekstu informacji o natężeniu ruchu drogowego przed wyjazdem do pracy.

Aby wyświetlić strony MEMO ...

- > Naciśnij przycisk TEXT, aby wyświetlić teletext.
- > Użyj przycisków **◀i▶** do przemieszczania się pomiędzy stronami MEMO.
- > Naciśnij przycisk **BACK**, aby wyjść z menu teletekstu.

Aby usunąć stronę MEMO ...

- > Przy pomocy przycisku nawigacji w lewo lub w prawo przesunij kursor nad opcję SETUP, a następnie naciśnij **środkowy** przycisk.
- > Przesunij kursor na stronę MEMO, którą chcesz usunąć, a następnie naciśnij **żółty** przycisk.
- > Ponownie naciśnij **żółty** przycisk, aby potwierdzić usunięcie strony.

Aby wyświetlić napisy teletekstowe dla programu ...

Jeśli w wybranym kanale napisy teletekstowe mają pojawiać się na ekranie automatycznie, zapisz stronę z tymi napisami jako stronę MEMO nr 9. Jednakże napisy nie będą wyświetlane, kiedy źródłem teletekstu jest telewizja DVB-HD lub też kiedy teletext jest wyświetlany na podwójnym ekranie.

Obsługa innych urządzeń za pomocą pilota Beo4 lub Beo6

Wbudowany kontroler Peripheral Unit Controller funkcjonuje jako interfejs pomiędzy podłączonym sprzętem wideo, takim jak urządzenie STB, magnetowid lub odtwarzacz DVD, a pilotem zdalnego sterowania Bang & Olufsen.

Pilot zdalnego sterowania Bang & Olufsen zapewnia dostęp do funkcji oferowanych przez urządzenia innych producentów.

Po włączeniu urządzenia funkcje będą dostępne przez nakładkę menu wyświetlaną na ekranie telewizora w przypadku pilota Beo4 lub na ekranie pilota Beo6.

Szczegółowe informacje dotyczące poszczególnych funkcji oferowanych przez podłączone urządzenia można znaleźć w instrukcjach obsługi dołączonych do tych urządzeń.

Nie wszystkie urządzenia wideo obsługiwane są przez firmę Bang & Olufsen. Informacje dotyczące obsługiwanego sprzętu można uzyskać, kontaktując się z przedstawicielem handlowym firmy Bang & Olufsen.

Korzystanie z pilota zdalnego sterowania Beo4

W przypadku posiadania pilota Beo4 niektóre funkcje są dostępne bezpośrednio z pilota po włączeniu urządzenia. Dodatkowe funkcje są dostępne w poprzez nakładkę menu, którą można wyświetlić na ekranie. To menu umożliwia zorientowanie się, które przyciski pilota Beo4 uruchamiają określone usługi lub funkcje.

Przedstawiciel handlowy firmy Bang & Olufsen może przedstawić „przeгляд mapowania” szczegółowo wyjaśniający obsługę podłączonych urządzeń za pomocą pilota Beo4.

- > Naciśnij przycisk źródła, na przykład **V MEM**, aby włączyć podłączone urządzenie.
- > Naciśnij przycisk **MENU**, aby wyświetlić nakładkę menu.
- > Naciśnij przycisk numeryczny aktywujący żadaną funkcję lub naciśnij jeden z przycisków kolorowych, żeby aktywować daną funkcję.

Nakładka menu dla urządzenia podłączonego do telewizora w pomieszczeniu głównym nie będzie wyświetlana na ekranie telewizora w pomieszczeniu dodatkowym.

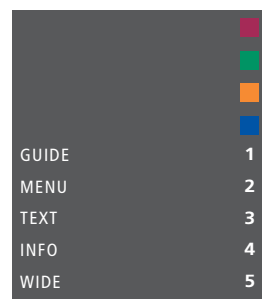

Przykład nakładki menu. Po prawej stronie menu są widoczne przyciski pilota Beo4 widoczne są, natomiast po lewej stronie są widoczne obsługiwane funkcje. W menu może się również pojawić lista przycisków na pilocie zdalnego sterowania dostarczonym wraz z podłączonymi urządzeniami.

Bezpośrednia obsługa przy pomocy pilota Beo4

Znając przeznaczenie przycisków pilota Beo4, można aktywować wybrane funkcje bez wyświetlania nakładki menu.

Kiedy sprzęt jest włączony ...

- > Naciśnij jeden z przycisków kolorowych, aby aktywować daną funkcję.
- > Naciśnij i przytrzymaj **środkowy** przycisk, aby wyświetlić na ekranie przewodnik po programach lub komunikat „Now/Next”, jeśli używane urządzenie obsługuje te funkcje.
- > Naciśnij przycisk **MENU**, a następnie przy pomocy przycisków numerycznych uruchom żadaną funkcję.
- > Aby przechodzić pomiędzy kanałami, użyj przycisków **▲** i **▼***.
- > Aby przewinąć nagrania do przodu lub do tyłu, użyj przycisków **◀** i **▶***.

**Ta operacja nie dotyczy pilota Beo4 bez przycisku nawigacji.*

Korzystanie z menu sprzętowego

Po uaktywnieniu podłączonego urządzenia można obsługiwać jego menu przy pomocy pilota zdalnego sterowania.

Kiedy są wyświetlane pozycje menu sprzętu ...

- > Aby poruszać się po pozycjach menu, użyj przycisku nawigacyjnego w górę, w dół, w lewo i w prawo.
- > Naciśnij **środkowy** przycisk, aby wybrać i uruchomić funkcję.
- > Naciśnij przycisk **BACK**, aby wyjść ze wszystkich pozycji menu lub powrócić do poprzedniego menu
- > Przy pomocy przycisków numerycznych wprowadź wymagane informacje do menu lub usług.
- > Użyj kolorowych przycisków w sposób wskazany w menu podłączonego urządzenia.
- > Naciśnij przycisk **BACK**, aby kolejno przejść do poprzedniego menu lub naciśnij i przytrzymaj przycisk **BACK**, aby wyjść ze wszystkich pozycji menu.

Korzystanie z pilota zdalnego sterowania Beo6

Główne funkcje posiadanych urządzeń mogą być obsługiwane za pomocą pilota zdalnego sterowania Beo6. Jednak nie wszystkie funkcje mogą być obsługiwane przez pilota Beo6. Dostępne usługi i funkcje widoczne są na wyświetlaczu pilota Beo6 po włączeniu urządzenia.

- > Naciśnij przycisk źródła, na przykład **DTV**, aby włączyć podłączone urządzenie.
- > Naciśnij przycisk na ekranie pilota Beo6, który uruchamia wybraną funkcję.

*Jeżeli jako źródło wybrano podłączony sprzęt, naciśnij dwukrotnie przycisk **MENU**, żeby przywołać główne menu telewizora.*

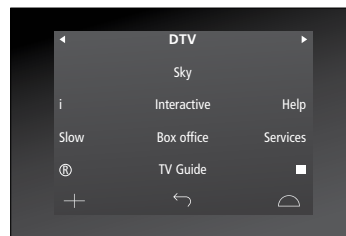

Przykład wykorzystania wyświetlacza pilota Beo6 do obsługi przystawki STB.

Podłączanie i obsługa zestawu audio

Jeśli za pomocą kabla Master Link do telewizora podłączysz kompatybilny zestaw audio firmy Bang & Olufsen, uzyskasz zintegrowany system audio/wideo.

Możesz odtwarzać muzykę, wykorzystując głośniki podłączone do telewizora lub włączyć program TV i skierować dźwięk z telewizora do głośników zestawu audio.

System AV można umieścić w jednym lub w dwóch pomieszczeniach, z których w jednym znajduje się telewizor, a w drugim system audio z zestawem głośników.

Jeżeli chcesz zintegrować swój zestaw audio/wideo za pomocą Master Link, musisz ustawić opcję POWER SAVING na OFF, [patrz str. 31](#).

Nie wszystkie zestawy audio firmy Bang & Olufsen obsługują funkcję integracji z telewizorem.

Podłączenie systemu audio do telewizora

Przy pomocy przewodu BeoLink połącz gniazda oznaczone MASTER LINK, znajdujące się na telewizorze i w zestawie audio.

Programowanie zestawu AV przy pomocy pilota Beo4

Przy pomocy pilota Beo4 można ustawić odpowiedni parametr Option dla telewizora podłączonego do innego systemu AV. W pierwszej kolejności przełącz cały zestaw w tryb oczekiwania.

Ustawienie parametru Option dla telewizora ...

- > Przytrzymując naciśnięty przycisk • na pilocie Beo4, naciśnij przycisk LIST.
- > Zwolnij obydwie przyciski.
- > Za pomocą przycisku nawigacji w górę lub w dół wybierz pozycję **OPTION?** na ekranie pilota Beo4, a następnie naciśnij **środkowy** przycisk.
- > Za pomocą przycisku nawigacji w górę lub w dół wyświetl pozycję **V.OPT** na ekranie pilota Beo4, po czym wprowadź odpowiednią cyfrę (1, 2 lub 4).

Ustawienie parametru Option dla zestawu audio ...

- > Przytrzymując naciśnięty przycisk • na pilocie Beo4, naciśnij przycisk LIST.
- > Zwolnij obydwie przyciski.
- > Za pomocą przycisku nawigacji w górę lub w dół wybierz pozycję **OPTION?** na ekranie pilota Beo4, a następnie naciśnij **środkowy** przycisk.
- > Za pomocą przycisku nawigacji w górę lub w dół wyświetl pozycję **A.OPT** na ekranie pilota Beo4, po czym wprowadź odpowiednią cyfrę (0, 1, 2, 4, 5 lub 6).

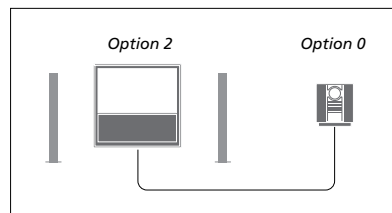

Jeśli telewizor i system audio są skonfigurowane w jednym pomieszczeniu ze wszystkimi głośnikami podłączonymi do telewizora, dla telewizora ustaw parametr Option 2, natomiast dla systemu audio ustaw parametr Option 0.

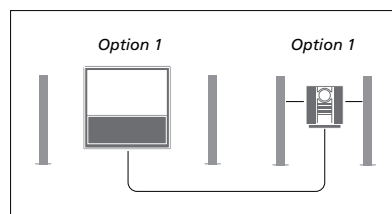

Jeśli telewizor (z podłączonymi dodatkowymi głośnikami lub bez) i system audio (z podłączonym zestawem głośników) są skonfigurowane w tym samym pomieszczeniu, dla telewizora i systemu audio ustaw parametr Option 1.

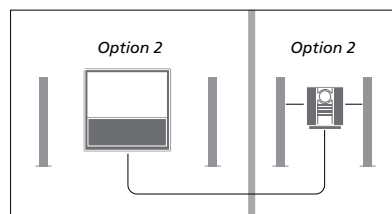

Jeśli system audio znajduje się w jednym pomieszczeniu, a telewizor (z podłączonymi dodatkowymi głośnikami lub bez) w drugim, dla telewizora i systemu audio ustaw parametr Option 2.

Programowanie zestawu AV przy pomocy pilota Beo6

Jeśli telewizor został podłączony do systemu audio/wideo (AV), konieczne może okazać się zaprogramowanie zestawu na odpowiednią opcję przy pomocy pilota Beo6. W pierwszej kolejności przełącz cały zestaw w tryb oczekiwania.

Ustawienie parametru Option dla telewizora ...

- > Zajmij pozycję naprzeciwko telewizora.
- > Przytrzymując wciśnięty przycisk **•**, naciśnij **środkowy** przycisk, aby wyświetlić menu Setup na ekranie pilota Beo6.
- > Zwolnij obydwa przyciski.
- > Naciśnij przycisk **Option Pgm**, aby wyświetlić ekran Option Programming na pilocie Beo6.
- > Naciśnij przycisk odpowiadający strefie, w której znajduje się telewizor, na przykład **Tv Area**.

Ustawienie parametru Option dla zestawu audio ...

- > Zajmij pozycję naprzeciwko systemu audio.
- > Przytrzymując wciśnięty przycisk **•**, naciśnij **środkowy** przycisk, aby wyświetlić menu Setup na ekranie pilota Beo6.
- > Zwolnij obydwa przyciski.
- > Naciśnij przycisk **Option Pgm**, aby wyświetlić ekran Option Programming na pilocie Beo6.
- > Naciśnij przycisk odpowiadający strefie, w której znajduje się system audio, na przykład **Audio Area**.

Korzystanie z systemu audio/wideo

Przy integracji systemu audio z telewizorem można wybrać konfigurację głośników odpowiednią dla danego programu wideo lub audio, a ponadto można nagrywać dźwięk ze źródeł wideo w systemie audio.

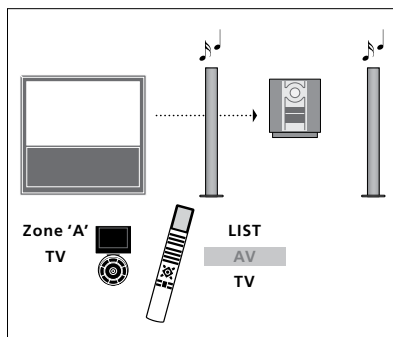

Aby odtwarzać dźwięk z telewizora na głośnikach podłączonych do zestawu audio bez konieczności włączenia ekranu, naciśnij przycisk **LIST**, przy pomocy przycisku nawigacji w górę lub w dół wyświetli pozycję **AV** na ekranie pilota Beo4, a następnie naciśnij przycisk **TV**. (Beo6: wybierz strefę dla głośników zestawu audio, a następnie naciśnij przycisk źródła, na przykład **TV**). Po prawej stronie została przedstawiona obsługa pilota Beo4, natomiast po lewej stronie została przedstawiona obsługa pilota Beo6.

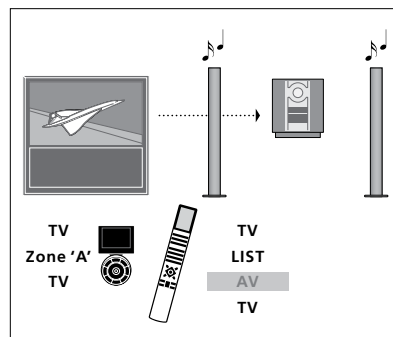

Aby odtwarzać dźwięk z telewizora na głośnikach podłączonych do zestawu audio przy włączonym ekranie, naciśnij przycisk **TV**, naciśnij przycisk **LIST**, przy pomocy przycisku nawigacji w górę lub w dół wyświetli pozycję **AV** na ekranie pilota Beo4, a następnie naciśnij przycisk **TV**. (Beo6: naciśnij przycisk **TV**, wybierz strefę dla głośników zestawu audio, a następnie ponownie naciśnij przycisk **TV**). Po prawej stronie została przedstawiona obsługa pilota Beo4, natomiast po lewej stronie została przedstawiona obsługa pilota Beo6.

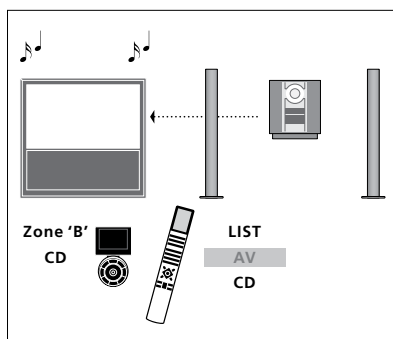

Aby odtwarzać dźwięk na głośnikach podłączonych do telewizora, naciśnij przycisk **LIST**, przy pomocy przycisku nawigacji w górę lub w dół wyświetli pozycję **AV** na ekranie pilota Beo4, a następnie naciśnij przycisk **CD**. (Beo6: wybierz strefę dla głośników podłączonych do telewizora, a następnie naciśnij przycisk źródła audio, na przykład **CD**). Po prawej stronie została przedstawiona obsługa pilota Beo4, natomiast po lewej stronie została przedstawiona obsługa pilota Beo6.

Przesyłanie dźwięku i obrazu za pomocą systemu BeoLink

System BeoLink umożliwia przesyłanie obrazu i/lub dźwięku do różnych pomieszczeń w całym domu.

Można na przykład połączyć telewizor w salonie z innym systemem wideo lub zestawem głośników w innym pomieszczeniu, umożliwiając w ten sposób „przenoszenie” obrazu lub dźwięku do innych pomieszczeń.

Jeśli został zainstalowany system BeoLink, można oglądać telewizję w głównym pomieszczeniu mieszkalnym, na przykład w salonie lub w pomieszczeniu dodatkowym, na przykład w gabinecie lub sypialni.

W pewnych okolicznościach konieczne może okazać się wprowadzenie ustawień modulatora.

Łączenie wielu elementów

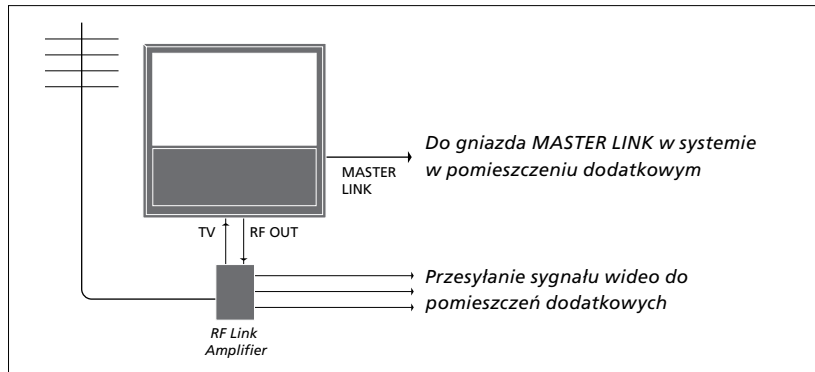

Telewizor w głównym pomieszczeniu musi być połączony z zestawem w pomieszczeniu dodatkowym przy pomocy przewodu Master Link:

- > Podłącz przewód Master Link do gniazda oznaczonego MASTER LINK, które znajduje się na telewizorze.
- > Aby przesyłać również sygnał wideo, podłącz zwykły przewód antenowy do gniazda RF OUT, które znajduje się na telewizorze. Następnie poprowadź przewód antenowy do wzmacniacza łącza antenowego, natomiast przewód Master Link do pomieszczenia dodatkowego. Postępuj zgodnie z instrukcjami dołączonymi do sprzętu instalowanego w pomieszczeniu dodatkowym.

Jeśli zestaw audio został już podłączony do gniazda Master Link, a wymagane jest podłączenie kolejnych urządzeń, przewód Master Link musi zostać rozgałęziony i połączony z przewodem w pomieszczeniu dodatkowym przy pomocy specjalnej puszkii połączeniowej. W celu uzyskania pomocy należy skontaktować się z przedstawicielem handlowym firmy Bang & Olufsen.

Sygnały cyfrowe (HDMI) nie mogą być przesyłane z telewizora w pomieszczeniu głównym do zestawu w pomieszczeniu dodatkowym.

Jeżeli opcja POWER SAVING jest ustawiona na ON, nie można aktywować telewizora ani jego źródeł z pomieszczenia dodatkowego. Nie może być także podłączony Master Link.

Modulator systemowy

Jeżeli masz zestaw audio, np. BeoLink Active/Passive i w tym samym pomieszczeniu ustawisz telewizor, który nie jest podłączony do zestawu, musisz ustawić modulator systemowy na ON (włączony). Ustawienie fabryczne to AUTO, które należy stosować, gdy telewizor Bang & Olufsen łączony jest z zestawem.

Aby włączyć modulator systemowy ...

- > Wyświetl menu TV SETUP, a następnie zaznacz pozycję OPTIONS.
- > Naciśnij **środkowy** przycisk, aby wyświetlić menu OPTIONS, a następnie zaznacz pozycję CONNECTIONS.
- > Naciśnij **środkowy** przycisk, aby wyświetlić menu CONNECTIONS, a następnie zaznacz pozycję LINK TUNING.
- > Naciśnij **środkowy** przycisk, aby wyświetlić menu LINK TUNING, a następnie zaznacz pozycję MODULATOR.
- > Przy pomocy przycisku nawigacji w lewo lub w prawo wybierz pozycję ON.
- > Naciśnij **środkowy** przycisk, aby zapisać ustawienie lub ...
- > ... naciśnij i przytrzymaj przycisk **BACK**, aby opuścić pozycje menu bez zapisywania ustawień.

Częstotliwość połączenia

Jeśli na przykład lokalna stacja telewizyjna nadaje sygnał na tej samej częstotliwości, na której działa system BeoLink (599 MHz - ustawienie fabryczne), wymagane jest ustawienie modulatora systemowego na wolną częstotliwość. Przy zmianie częstotliwości połączenia w telewizorze w głównym pomieszczeniu należy upewnić się, że została również zmieniona częstotliwość połączenia w telewizorze w pomieszczeniu dodatkowym.

Aby zmienić częstotliwość połączenia ...

- > Wyświetl menu TV SETUP, a następnie zaznacz pozycję OPTIONS.
- > Naciśnij **środkowy** przycisk, aby wyświetlić menu OPTIONS, a następnie zaznacz pozycję CONNECTIONS.
- > Naciśnij **środkowy** przycisk, aby wyświetlić menu CONNECTIONS, a następnie zaznacz pozycję LINK TUNING.
- > Naciśnij **środkowy** przycisk, aby wyświetlić menu LINK TUNING, a następnie zaznacz pozycję FREQUENCY.
- > Przy pomocy przycisku nawigacji w lewo lub w prawo wyświetl wolną częstotliwość.
- > Naciśnij **środkowy** przycisk, aby zapisać ustawienie lub ...
- > ... naciśnij i przytrzymaj przycisk **BACK**, aby opuścić pozycje menu bez zapisywania ustawień.

LINK TUNING	
FREQUENCY	599
TV SYSTEM	B/G
MODULATOR	AUTO

Menu LINK TUNING.

LINK TUNING	
FREQUENCY	599
FINE TUNE	0
TV SYSTEM	B/G

Menu LINK FREQUENCY.

Podczas strojenia częstotliwości w pomieszczeniu dodatkowym wyświetlany jest obraz testowy. Opcja FINE TUNE jest dostępna wyłącznie w pomieszczeniu dodatkowym/w konfiguracjach Option 4.

Telewizor w pomieszczeniu dodatkowym

Jeśli w domu został zainstalowany system BeoLink i telewizor ma zostać umieszczony w pomieszczeniu dodatkowym, wszystkimi podłączonymi systemami można sterować przez telewizor.

Podczas konfiguracji telewizora w pomieszczeniu dodatkowym konieczne jest wykonanie następujących czynności:

- 1 Podłącz telewizor w pomieszczeniu dodatkowym do sieci zasilania
- 2 Przy pomocy pilota zdalnego sterowania zaprogramuj odpowiedni parametr Option dla telewizora w pomieszczeniu dodatkowym
- 3 Odłącz telewizor w pomieszczeniu dodatkowym z sieci zasilania
- 4 Dokonaj wymaganych połączeń
- 5 Ponownie podłącz telewizor w pomieszczeniu dodatkowym do sieci zasilania.

Ustawienie parametru Option

Aby cały system działał prawidłowo, wymagane jest ustawienie parametru Option dla telewizora w pomieszczeniu dodatkowym przed podłączeniem go do systemu zainstalowanego w pomieszczeniu głównym.

Za pomocą pilota Beo4 ...

- > Przytrzymując naciśnięty przycisk **•** na pilocie Beo4, naciśnij przycisk **LIST**.
- > Zwolnij obydwa przyciski.
- > Za pomocą przycisku nawigacji w górę lub w dół wybierz pozycję **OPTION?** na ekranie pilota Beo4, a następnie naciśnij **środkowy** przycisk.
- > Za pomocą przycisku nawigacji w górę lub w dół wybierz pozycję **V.OPT** na ekranie pilota Beo4, a następnie naciśnij przycisk **6***.

Za pomocą pilota Beo6 ...

- > Zajmij pozycję naprzeciwko telewizora w pomieszczeniu dodatkowym.
- > Przytrzymując wciśnięty przycisk **•**, naciśnij **środkowy** przycisk, aby wyświetlić menu Setup na ekranie pilota Beo6.
- > Zwolnij obydwa przyciski.
- > Naciśnij przycisk **Option Pgm**, aby wyświetlić ekran Option Programming na pilocie Beo6.
- > Naciśnij przycisk odpowiadający strefie, w której znajduje się telewizor.

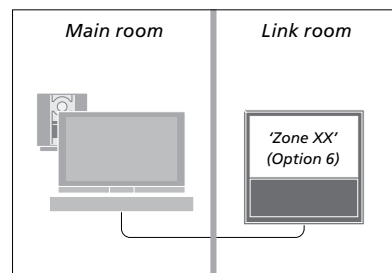

**Przy instalacji telewizora w pomieszczeniu dodatkowym, w którym podłączono już inne urządzenia, np. głośniki, konieczne jest zaprogramowanie telewizora na Option 5.*

Sterowanie urządzeniami w pomieszczeniu dodatkowym

Przebywając w pomieszczeniu dodatkowym można sterować wszystkimi podłączonymi systemami przy pomocy pilota zdalnego sterowania.

Używanie źródeł znajdujących się tylko w jednym z pomieszczeń ...

- > Naciśnij przycisk źródła, które chcesz użyć, na przykład **RADIO**.
- > Obsługuj wybrane źródło w standardowy sposób.

Używanie źródła w pomieszczeniu głównym — ten sam typ źródła w obu pomieszczeniach ...

- > Naciśnij przycisk **LIST**, a następnie przy pomocy przycisku nawigacji w górę lub w dół wyświetl pozycję **LINK** na ekranie pilota Beo4. (Beo6: Naciśnij przycisk **Link**, aby wyświetlić źródło).
- > Naciśnij przycisk źródła, które chcesz użyć, na przykład **TV**.
- > Obsługuj źródło w standardowy sposób.

Używanie źródła w pomieszczeniu dodatkowym — ten sam typ źródła w obu pomieszczeniach ...

- > Naciśnij przycisk źródła, które chcesz użyć, na przykład **TV**.
- > Obsługuj źródło w standardowy sposób.

Słuchanie dźwięku stereofonicznego w pomieszczeniu dodatkowym ...

Zwykle dźwięk ze źródła wideo w pomieszczeniu głównym, na przykład z urządzenia **STB**, przesyłany jest do pomieszczenia dodatkowego w trybie monofonicznym. Jednakże można również wybrać dźwięk stereofoniczny:

- > Naciśnij przycisk **TV**, aby włączyć telewizor.
- > Naciśnij przycisk **LIST**, a następnie przy pomocy przycisku nawigacji w górę lub w dół wyświetl pozycję **AV** na ekranie pilota Beo4. (Beo6: Naciśnij przycisk **AV**, aby wyświetlić źródło).
- > Naciśnij na przykład przycisk **DTV**, aby uaktywnić źródło podłączone do telewizora w pomieszczeniu głównym, na przykład przystawkę **STB**.

W trakcie używania tej funkcji nie jest możliwe przesyłanie sygnału z innych źródeł z głównego pomieszczenia do innych systemów w pomieszczeniu dodatkowym.

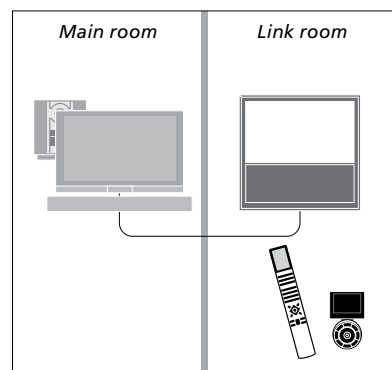

Dwa telewizory w jednym pomieszczeniu

Jeśli telewizor został ustawiony w pokoju, w którym jest już telewizor Bang & Olufsen i na polecenia pilota zdalnego sterowania mogłyby reagować obydwa telewizory, wymagana jest zmiana parametru Option dla telewizora. Zapobiega to jednoczesnej reakcji obu telewizorów.

Podczas ustawiania parametru Option w telewizorze należy odłączyć od źródła zasilania telewizor, który nie ma być konfigurowany. Dzięki temu parametr Option zostanie ustawiony tylko w wybranym telewizorze.

Jeden pilot dla dwóch telewizorów

Aby telewizor działał prawidłowo, wymagane jest ustawienie dla niego odpowiedniego parametru Option. Informacje dotyczące programowania parametru Option [można znaleźć na str. 44](#).

Należy ustawić telewizor na Option 4, a jeżeli masz pilota Beo6, konieczne jest także wybranie odpowiedniej strefy*1.

Beo4 — obsługa telewizora w opcji Option 4 ...

Zwykle uruchomienie źródła takiego jak telewizor polega na naciśnięciu odpowiedniego przycisku na pilocie zdalnego sterowania. Jeśli jednak masz pilota Beo4, po ustawieniu telewizora w opcji Option 4 należy wykonać następujące czynności:

- > Naciśnij przycisk LIST, a następnie przy pomocy przycisku nawigacji w górę lub w dół wyświetl pozycję LINK na ekranie pilota Beo4.
- > Naciśnij przycisk źródła, na przykład TV.

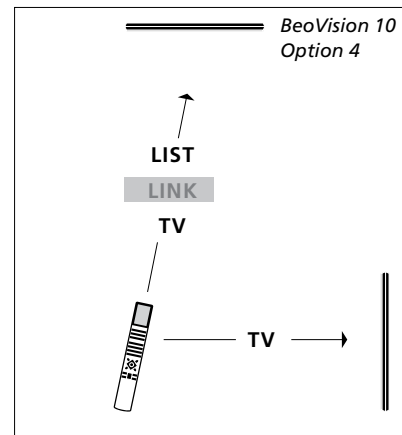

Obsługa pilota Beo4.

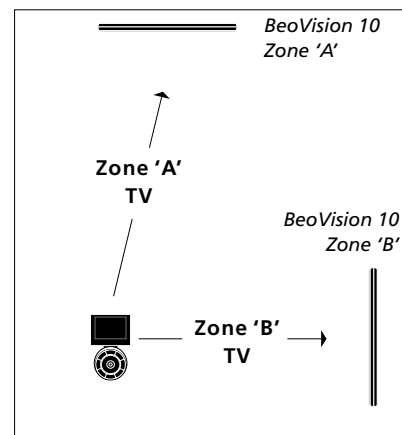

Obsługa Beo6.

**1*UWAGA! Aby uzyskać informacje dotyczące wyboru strefy, należy skontaktować się z przedstawicielem handlowym firmy Bang & Olufsen.*